

## ДОГОВОР № 393/16-ВДГО

на оказание услуг по техническому обслуживанию,  
аварийно-диспетчерскому обеспечению  
и ремонту внутридомового газового оборудования,  
входящего в состав общего имущества многоквартирных домов

г. Волгоград

1.02.2016г.

АО "Волгоградгоргаз", именуемое в дальнейшем "Исполнитель", в лице Заместителя генерального директора по правовым и юридическим вопросам Пузикова А.С., действующего на основании Доверенности № 10 от 11.01.2016 г., с одной стороны, и

**Общество с ограниченной ответственностью "Жилищно-эксплуатационное управление на Ангарском"**

именуемое(ый) в дальнейшем "Заказчик", в лице Директора Максименко М.В., действующего на основании Устава, с другой стороны, заключили настоящий договор о нижеследующем:

### 1. ПРЕДМЕТ ДОГОВОРА

1.1. Заказчик поручает, а Исполнитель принимает на себя обязательства по техническому обслуживанию, ремонту и аварийно-диспетчерскому обеспечению внутридомового газового оборудования, входящего в состав общего имущества многоквартирных жилых домов (далее - ВДГО) на условиях и в объеме, установленных настоящим договором и действующим законодательством Российской Федерации.

1.2. Перечень обслуживаемых многоквартирных домов приведен в Приложении №1, являющимся неотъемлемой частью настоящего договора, и в течение действия договора может быть изменен по письменному соглашению сторон.

1.3. Объектами обслуживания по настоящему договору являются внутридомовое газовое оборудование, входящее в состав общего имущества многоквартирных жилых домов (ВДГО), подключенное к газораспределительной сети, обеспечивающее подачу газа до места подключения газоиспользующего оборудования.

1.4. В целях выполнения принятых на себя обязательств и нормативных требований Исполнитель осуществляет следующие виды работ:

1.4.1. Техническое обслуживание, включающее в себя:

1.4.1.1. Визуальную проверку целостности и соответствия нормативным требованиям (осмотр).

1.4.1.2. Визуальную проверку наличия свободного доступа (осмотр).

1.4.1.3. Визуальную проверку состояния окраски и креплений газопровода, наличия и целостности футляров в местах прокладки через наружные и внутренние конструкции зданий (осмотр).

1.4.1.4. Приборную проверку герметичности соединений газопроводов и отключающих устройств.

1.4.1.5. Проверку работоспособности и смазку отключающих устройств газопроводов.

1.4.2. Аварийно-диспетчерское обеспечение - обеспечение постоянной возможности локализации аварий (инцидентов) и их ликвидации путем круглосуточного несения дежурства аварийно-диспетчерской службой Исполнителя.

1.4.3. Ремонтные работы, выполняемые по заявкам Заказчика, включающие в себя:

1.4.3.1. Замену, демонтаж отдельных участков газопроводов сети газопотребления.

1.4.3.2. Замену отключающих устройств, соединительных деталей.

1.4.3.3. Замену узлов и деталей.

1.4.3.4. Устранение утечек газа.

1.4.3.5. Ремонт креплений и опор.

1.4.3.6. Окраску газопроводов.

1.4.4. Аварийное обслуживание - комплекс работ по локализации и (или) ликвидации аварий и инцидентов для устранения непосредственной угрозы здоровью и жизни людей, выполняемых аварийно-диспетчерской службой Исполнителя на основании заявок Заказчика.

1.4.5. Аварийно-восстановительные работы - комплекс работ по восстановлению работоспособности объектов газораспределительных систем после ликвидации аварий, выполняемых по заявкам Заказчика.

1.5. Периодичность технического обслуживания объектов устанавливается в соответствии с требованиями законодательства Российской Федерации и Графиком проведения работ (Приложение № 2), утвержденным Заказчиком, являющимся неотъемлемой частью настоящего договора.

### 2. ПОРЯДОК ВЫПОЛНЕНИЯ РАБОТ

2.1. Техническое обслуживание производится в объеме и в сроки, согласованные сторонами, с предварительным уведомлением Заказчика о дате проведения работ и в присутствии Представителя Заказчика, определенном в соответствии с п. 3.3.6. настоящего договора.

2.2. В случае невозможности выполнения Исполнителем плановых работ в полном объеме из-за не обеспечения доступа к обслуживаемым объектам настоящего договора, Исполнитель осуществляет повторное уведомление и повторный выход к не обслуженному объекту. В случае невыполнения работ в связи с отсутствием доступа к обслуживаемым объектам Исполнитель фиксирует причину в Ведомости учета объектов (форма ведомости Приложение № 4)

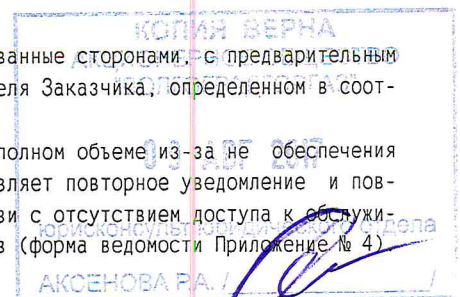

За техническое состояние не обслуженного по указанной причине ВДГО Исполнитель ответственности не несет, о чем в адрес Заказчика направляется письменное уведомление. Заказчик возмещает Исполнителю фактически понесенные расходы в соответствии со ст. 781 ГК РФ.

2.3. После выполнения работ по техническому обслуживанию стороны подписывают Акт приемки выполненных работ (Приложение № 3). Если в 5-дневный срок с момента получения Заказчиком акта выполненных работ от Заказчика не поступит мотивированного отказа от приемки работ, то услуги по техническому обслуживанию считаются принятыми Заказчиком и подлежащими оплате на основании одностороннего акта, дальнейшие претензии не принимаются.

2.4. При обнаружении необходимости проведения ремонтных работ Исполнитель письменно уведомляет Заказчика о необходимости устранения недостатков в целях обеспечения бесперебойного и безаварийного газоснабжения дома.

2.5. Ремонтные работы, предусмотренные п. 1.4.3. настоящего договора, выполняются в рабочие дни недели с 8-30 до 17-30, на основании заявки, зарегистрированной в установленном порядке, с оплатой по Прейскуранту Исполнителя.

2.6. Аварийное обслуживание осуществляется круглосуточно аварийно-диспетчерской службой Исполнителя, по заявкам Заказчика или граждан, проживающих в многоквартирном доме, поступающим по телефону 04 или 54-17-16 с оплатой по Прейскуранту Исполнителя.

2.7. Аварийно-восстановительные работы осуществляются круглосуточно аварийно-диспетчерской службой Исполнителя, по заявкам Заказчика, поступающим по телефону 04 или 54-17-16 с оплатой по Прейскуранту Исполнителя.

### 3. ПРАВА И ОБЯЗАННОСТИ СТОРОН

#### 3.1. Исполнитель обязан:

3.1.1. Выполнять работы по техническому обслуживанию, ремонту ВДГО, осуществлять аварийно-диспетчерское обеспечение в соответствии с требованиями законодательства Российской Федерации.

3.1.2. Предоставлять сведения о ходе выполнения работ по техническому обслуживанию по письменному требованию Заказчика.

3.1.3. Уведомлять Заказчика о необходимости проведения ремонтных работ.

3.1.4. Своевременно предоставлять Заказчику акты выполненных работ, подтверждающие качество выполненных услуг (работ).

#### 3.2. Исполнитель имеет право:

3.2.1. Отключать газопроводы и газоиспользующее оборудование, при выявлении:

- самовольной газификации или переустройства внутридомового газового оборудования;
- перепланировки помещений, ведущей к нарушению работы внутридомового газового оборудования;
- необходимости замены не подлежащего ремонту бытового газоиспользующего оборудования;
- выявленных утечек газа из бытового газоиспользующего оборудования, внутренних газопроводов;
- неисправностей автоматики безопасности бытового газоиспользующего оборудования и других неисправностей, которые могут повлечь за собой аварию либо создать угрозу жизни и безопасности людей при отсутствии технической возможности их незамедлительного устранения;
- отсутствия тяги в дымоходах и вентиляционных каналах;
- нарушения герметичности дымоотвода газоиспользующего оборудования;
- отсутствия условий обеспечения притока воздуха для сжигания газа.

3.2.2. Требовать от Заказчика обеспечения свободного доступа к обслуживаемым объектам.

3.2.3. Требовать от Заказчика предоставления информации, необходимой для выполнения работ.

3.2.4. Переносить сроки выполнения работ в случае неисполнения Заказчиком обязательств, предусмотренных п.п. 3.3.2, 4.2. настоящего договора в одностороннем порядке, а также в иных случаях по согласованию с Заказчиком.

3.2.5. Расторгнуть договор в одностороннем порядке, предварительно уведомив об этом Заказчика за 10 дней.

#### 3.3. Заказчик обязан:

3.3.1. Соблюдать требования действующего законодательства Российской Федерации, регламентирующие права и обязанности Заказчика по настоящему договору.

3.3.2. Обеспечить свободный доступ представителям Исполнителя к обслуживаемым объектам.

3.3.3. Герметизировать места входов и выходов газопроводов и подземных коммуникаций многоквартирных домов;

3.3.4. Предоставить необходимые сведения относительно имущества входящего в состав общего имущества многоквартирных жилых домов, своевременно предоставить информационную базу и все изменения к ней, позволяющие Исполнителю исполнять свои обязательства, определяемые настоящим договором, надлежащим образом.

3.3.5. Оплачивать выполняемые работы в сроки и порядке, предусмотренном настоящим договором.

3.3.6. Назначить лицо, ответственное за безопасную эксплуатацию систем газораспределения и газопотребления жилого дома.

#### 3.4. Заказчик имеет право:

3.4.1. Осуществлять контроль качества выполнения предусмотренных настоящим договором услуг;

3.4.2. Получать сведения о ходе технического обслуживания;

3.4.3. Представлять мотивированные замечания к актам выполненных работ в пятидневный срок с момента получения;

3.4.4. Предъявлять требования к Исполнителю по поводу качества оказанных услуг и, как следствие, осуществления перерасчета за не оказанные, либо некачественно оказанные им услуги.

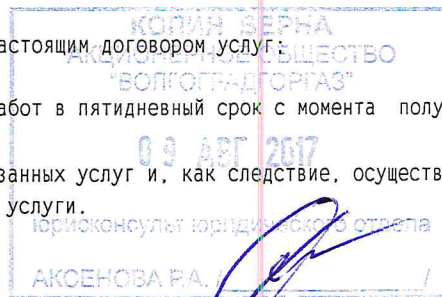

#### 4. СТОИМОСТЬ РАБОТ И ПОРЯДОК РАСЧЕТОВ

- 4.1. Стоимость работ по техническому обслуживанию определяется согласно Смете Исполнителя, являющейся неотъемлемой частью настоящего договора, действующей на момент заключения настоящего договора (Приложение №1).
- 4.2. Оплата услуг по техническому обслуживанию производится Заказчиком за фактически выполненные работы, согласно Акту выполненных работ в срок до 10 числа месяца, следующего за отчетным, путем перечисления денежных средств на расчетный счет Исполнителя, либо другим способом.
- 4.3. Стоимость работ по договору может быть изменена Исполнителем в одностороннем порядке в случае изменения ценообразующих факторов, с уведомлением об этом Заказчика за 15 дней до изменения.
- 4.4. Работы, предусмотренные п. 1.4.3., п. 1.4.4., п. 1.4.5. настоящего договора оплачиваются Заказчиком на основании выставленных счет-фактур и Актов выполненных работ по Прейскуранту Исполнителя в течение 10 дней с момента получения счет-фактуры путем перечисления денежных средств на расчетный счет Исполнителя, либо другим способом.
- 4.5. Договорная цена определяется с учетом полного возмещения (компенсации) затрат Исполнителя на закупку необходимых для исполнения обязательств по настоящему договору товаров, работ и услуг.

#### 5. ОТВЕТСТВЕННОСТЬ СТОРОН

- 5.1. За неисполнение или ненадлежащее исполнение принятых на себя обязательств по настоящему договору стороны несут ответственность в соответствии с законодательством Российской Федерации.
- 5.2. Ответственность за сохранность, содержание в исправном состоянии и безопасную эксплуатацию ВДГО, относящееся к общему имуществу многоквартирного дома, несет Заказчик.
- 5.3. Ответственность за качество технического обслуживания ВДГО, относящееся к общему имуществу многоквартирного дома, в соответствии с Актом выполненных работ, несет Исполнитель в соответствии с действующим законодательством.
- 5.4. Все споры и разногласия, которые могут возникнуть между сторонами, будут разрешаться путем переговоров. При не урегулировании в процессе переговоров спорных вопросов споры разрешаются в судебном порядке, установленном действующим законодательством.
- 5.5. Стороны пришли к соглашению, что к взаимоотношениям сторон по настоящему договору положения ст. 317.1 ГК РФ не применяются, и установленные данной статьей проценты не начисляются и не уплачиваются.

#### 6. НЕПРЕОДОЛИМАЯ СИЛА (ФОРС-МАЖОРНЫЕ ОБСТОЯТЕЛЬСТВА)

- 6.1. Стороны освобождаются от ответственности за частичное или полное неисполнение обязательств по настоящему договору, если неисполнение явилось следствием природных явлений, действий внешних объективных факторов, иных не зависящих от Исполнителя обстоятельств.
- 6.2. Стороны несут ответственность за частичное или полное неисполнение обязательств по настоящему договору при наличии вины только в случаях, предусмотренных законом или настоящим договором.

#### 7. СРОК ДЕЙСТВИЯ ДОГОВОРА

- 7.1. Настоящий договор вступает в силу с 1.02.2016 г. и действует до 31.01.2019 г. (сроком на 3 года).
- 7.2. Настоящий договор может быть расторгнут:
- по письменному соглашению сторон;
  - в одностороннем порядке при отказе одной из сторон от настоящего договора в случаях, когда возможность такого отказа предусмотрена законом или настоящим договором.

#### 8. ЗАКЛЮЧИТЕЛЬНЫЕ ПОЛОЖЕНИЯ

- 8.1. Во всем остальном, что не предусмотрено настоящим договором, стороны руководствуются действующим законодательством Российской Федерации.
- 8.2. При изменении почтовых и банковских реквизитов, а также в случае реорганизации, Стороны обязуются в десятидневный срок извещать друг друга о произошедших изменениях.
- 8.3. Любые изменения и дополнения к настоящему договору действительны при условии, если они совершены в письменной форме и подписаны надлежаще уполномоченными на то представителями сторон.
- 8.4. Все уведомления и сообщения должны направляться в письменной форме. Сообщения будут считаться исполненными надлежащим образом, если они посланы заказным письмом, по телефаксу или доставлены лично по юридическим (почтовым) адресам сторон с получением под расписку соответствующими уполномоченными лицами.
- 8.5. Настоящий договор составлен в двух экземплярах, имеющих одинаковую юридическую силу, по одному экземпляру для каждой из сторон.
- 8.6. Стороны настоящего договора имеют право осуществлять сбор, систематизацию, накопление, хранение, уточнение, использование, распространение, в том числе передачу персональных данных, необходимых для заключения

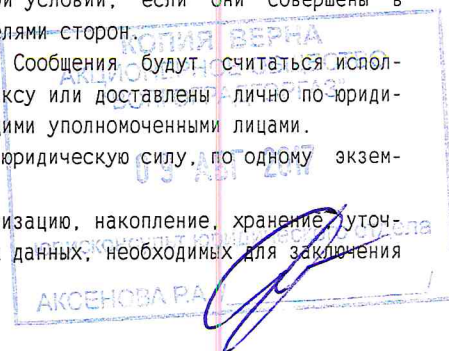

и исполнения настоящего договора, а так же их уничтожение в установленном порядке по истечении сроков хранения в соответствии с действующим законодательством.

8.7. Стороны обеспечивают конфиденциальность сведений, в том числе персональных данных, ставших им известными в связи с заключением и исполнением настоящего договора, для чего обязуются предпринимать предусмотренные законодательством меры для предотвращения несанкционированного доступа и распространения конфиденциальных сведений и персональных данных.

Конкретные права и обязанности сторон по защите конфиденциальной информации, коммерческой тайны, персональных данных определяются в локальных нормативных актах, положениях о структурных подразделениях сторон, должностных инструкциях их работников.

8.8. Договор носит конфиденциальный характер и не подлежит разглашению организациям и лицам, не связанным с выполнением настоящего договора, за исключением случаев, предусмотренных законодательством РФ.

8.9. В случае принятия нормативных актов, вносящих изменения в действующие условия настоящего договора, настоящий договор считается измененным с момента вступления в законную силу соответствующего нормативного акта.

## 9. ПРИЛОЖЕНИЯ

Приложение № 1	Смета Исполнителя на техническое обслуживание ВДГО
Приложение № 2	График технического обслуживания.
Приложение № 3	Форма Акта выполненных работ.
Приложение № 4	Форма Ведомости учета объектов

## 10. АДРЕСА, ПЛАТЕЖНЫЕ РЕКВИЗИТЫ И ПОДПИСИ СТОРОН.

ИСПОЛНИТЕЛЬ  
АО "Волгоградгоргаз"

Адрес - Россия, 400005, г. Волгоград,  
ул. Коммунистическая, д. 38  
Тел. 24-89-00 факс 24-89-03  
ИНН - 3434000560. КПП - 344401001  
Р-сч 40702810200010004843  
ЦЕНТРАЛЬНЫЙ ФИЛИАЛ АБ "РОССИЯ"  
Г МОСКВА  
БИК - 044599132  
кор.счет - 30101810400000000132

Заместитель генерального директора по  
правовым и юридическим вопросам

/А.С.Пузиков/

ЗАКАЗЧИК

Общество с ограниченной ответственностью  
"Жилишно-эксплуатационное управление на  
Ангарском"

Адрес - Россия, 400081, г. Волгоград, ул.  
Ангарская, д. 102  
Тел. - 48-87-24  
ИНН - 3443927625 КПП - 344301001  
Р-сч - 40702810611000005084  
Банк - Отделение № 8621 Сбербанка  
России г. Волгоград  
БИК - 041806647  
Кор-сч - 30101810100000000647

Директор

/М.В.Максименко/

01.07.2016

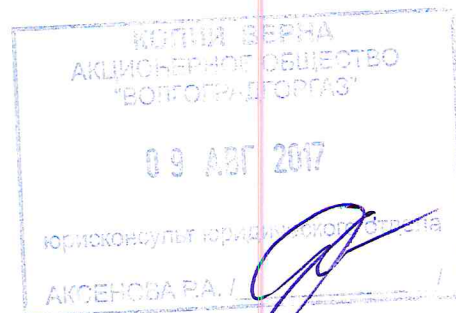

Приложение № 1

К договору № 393/16-ВДГО от 1.02.2016, заключенному между АО "Волгоградгоргаз" и Общество с ограниченной ответственностью "Жилишно-эксплуатационное управление на Ангарском"

**СМЕТА**

на оказание услуг по техническому обслуживанию внутридомового газового оборудования, входящего в состав общего имущества многоквартирных домов

Наименование оборудования	Ед. изм.	Кол-во	Тариф	Периодичность в 3 года	Сумма в руб. с НДС 18%
<b>1. Ж/Д № 3 Г. ВОЛГОГРАД, УЛ. ТВАРДОВСКОГО</b>					
Проверка на плотность фланцевых, резьбовых соединений и сварных стыков на газопроводе в подъезде здания					
10.1.29 Газопровод диаметром до 32мм	10сое	58.6	58.00	1	3398.80
10.1.29 Газопровод диаметром 41 - 50мм	10сое	6.4	119.00	1	761.60
Визуальная проверка целостности и соответствия прокладки нормативным требованиям газопровода					
10.1.45 Визуальная проверка целостности и соответствия прокладки газопроводов, состояния окраски и крепления газопровода, целостности футляров	кв	108	47.00	1	5076.00
Смазка газового крана					
10.1.49 Газовый кран диаметром до 15 мм	кран	108	77.00	1	8316.00
10.1.49 Газовый кран диаметром 25-40 мм	кран	16	99.00	1	1584.00
10.1.49 Газовый кран диаметром 50 мм	кран	3	135.00	1	405.00
Итого:					19541.40 в т.ч. НДС (18%)
<b>2. Ж/Д № 5 Г. ВОЛГОГРАД, УЛ. ТВАРДОВСКОГО</b>					
Проверка на плотность фланцевых, резьбовых соединений и сварных стыков на газопроводе в подъезде здания					
10.1.29 Газопровод диаметром до 32мм	10сое	86.4	58.00	1	5011.20
10.1.29 Газопровод диаметром 41 - 50мм	10сое	6.4	119.00	1	761.60
Визуальная проверка целостности и соответствия прокладки нормативным требованиям газопровода					
10.1.45 Визуальная проверка целостности и соответствия прокладки газопроводов, состояния окраски и крепления газопровода, целостности футляров	кв	144	47.00	1	6768.00
Смазка газового крана					
10.1.49 Газовый кран диаметром до 15 мм	кран	144	77.00	1	11088.00
10.1.49 Газовый кран диаметром 25-40 мм	кран	16	99.00	1	1584.00
10.1.49 Газовый кран диаметром 50 мм	кран	4	135.00	1	540.00
Итого:					25752.80 в т.ч. НДС (18%)
<b>3. Ж/Д № 8 Г. ВОЛГОГРАД, УЛ. ТВАРДОВСКОГО</b>					
Проверка на плотность фланцевых, резьбовых соединений и сварных стыков на газопроводе в подъезде здания					
10.1.29 Газопровод диаметром до 32мм	10сое	66	58.00	1	3828.00
10.1.29 Газопровод диаметром 41 - 50мм	10сое	6.4	119.00	1	761.60
Визуальная проверка целостности и соответствия прокладки нормативным требованиям газопровода					

КОПИЯ  
АКЦИОНЕРНОЕ ОБЩЕСТВО  
"ВОЛГОГРАДГОРГАЗ"  
09 АВГ 2017  
ЮРИСКОНСУЛЬТ  
АКСЕНОВА Е.А.

Наименование оборудования	Ед. изм.	Кол-во	Тариф	Периодичность в 3 года	Сумма в руб., с НДС 18%
10.1.45 Визуальная проверка целостности и соответствия прокладки газопроводов, состояния окраски и крепления газопровода, целостности футляров	кв	128	47.00	1	6016.00
Смазка газового крана					
10.1.49 Газовый кран диаметром до 15 мм	кран	128	77.00	1	9856.00
10.1.49 Газовый кран диаметром 25-40 мм	кран	16	99.00	1	1584.00
10.1.49 Газовый кран диаметром 50 мм	кран	4	135.00	1	540.00
Итого:					22585.60 в т.ч. НДС (18%)
<b>4. Ж/Д № 9 Г. ВОЛГОГРАД, УЛ. ТВАРДОВСКОГО</b>					
Проверка на плотность фланцевых, резьбовых соединений и сварных стыков на газопроводе в подъезде здания					
10.1.29 Газопровод диаметром до 32мм	10сое	80.6	58.00	1	4674.80
10.1.29 Газопровод диаметром 41 - 50мм	10сое	6.4	119.00	1	761.60
Визуальная проверка целостности и соответствия прокладки нормативным требованиям газопровода					
10.1.45 Визуальная проверка целостности и соответствия прокладки газопроводов, состояния окраски и крепления газопровода, целостности футляров	кв	144	47.00	1	6768.00
Смазка газового крана					
10.1.49 Газовый кран диаметром до 15 мм	кран	144	77.00	1	11088.00
10.1.49 Газовый кран диаметром 25-40 мм	кран	16	99.00	1	1584.00
10.1.49 Газовый кран диаметром 50 мм	кран	4	135.00	1	540.00
Итого:					25416.40 в т.ч. НДС (18%)
<b>5. Ж/Д № 20 Г. ВОЛГОГРАД, УЛ. ТУРГЕНЕВА</b>					
Проверка на плотность фланцевых, резьбовых соединений и сварных стыков на газопроводе в подъезде здания					
10.1.29 Газопровод диаметром до 32мм	10сое	38.4	58.00	1	2227.20
10.1.29 Газопровод диаметром 41 - 50мм	10сое	7	119.00	1	833.00
Визуальная проверка целостности и соответствия прокладки нормативным требованиям газопровода					
10.1.45 Визуальная проверка целостности и соответствия прокладки газопроводов, состояния окраски и крепления газопровода, целостности футляров	кв	32	47.00	1	1504.00
Смазка газового крана					
10.1.49 Газовый кран диаметром до 15 мм	кран	32	77.00	1	2464.00
10.1.49 Газовый кран диаметром 25-40 мм	кран	38	99.00	1	3762.00
10.1.49 Газовый кран диаметром 50 мм	кран	2	135.00	1	270.00
Итого:					11060.20 в т.ч. НДС (18%)
<b>6. Ж/Д № 102 Г. ВОЛГОГРАД, УЛ. АНГАРСКАЯ</b>					
Проверка на плотность фланцевых, резьбовых соединений и сварных стыков на газопроводе в подъезде здания					
10.1.29 Газопровод диаметром до 32мм	10сое	82.6	58.00	1	4790.80
10.1.29 Газопровод диаметром 41 - 50мм	10сое	9.8	119.00	1	1166.20
Визуальная проверка целостности и соответствия прокладки нормативным требованиям газопровода					
10.1.45 Визуальная проверка целостности и соответствия прокладки газопроводов, состояния окраски и крепления газопровода, целостности футляров	кв	100	47.00	1	4700.00
Смазка газового крана					

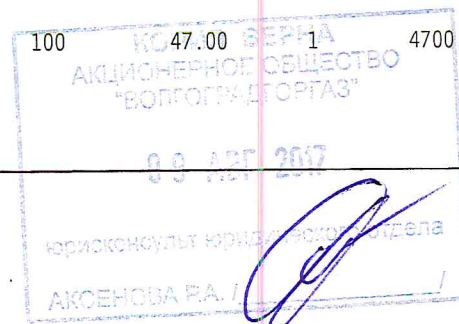

Наименование оборудования	Ед. изм.	Кол-во	Тариф	Периодичность в 3 года	Сумма в руб. с НДС 18%
10.1.49 Газовый кран диаметром до 15 мм	кран	100	77.00	1	7700.00
10.1.49 Газовый кран диаметром 25-40 мм	кран	110	99.00	1	10890.00
Итого:					29247.00 в т.ч.НДС (18%)
<b>7.Ж/Д № 114 Г.ВОЛГОГРАД, УЛ.АНГАРСКАЯ</b>					
Проверка на плотность фланцевых, резьбовых соединений и сварных стыков на газопроводе в подъезде здания					
10.1.29 Газопровод диаметром до 32мм	10сое	75.2	58.00	1	4361.60
10.1.29 Газопровод диаметром 41 - 50мм	10сое	9	119.00	1	1071.00
Визуальная проверка целостности и соответствия прокладки нормативным требованиям газопровода					
10.1.45 Визуальная проверка целостности и соответствия прокладки газопроводов, состояния окраски и крепления газопровода, целостности футляров	кв	96	47.00	1	4512.00
Смазка газового крана					
10.1.49 Газовый кран диаметром до 15 мм	кран	96	77.00	1	7392.00
10.1.49 Газовый кран диаметром 25-40 мм	кран	18	99.00	1	1782.00
10.1.49 Газовый кран диаметром 50 мм	кран	4	135.00	1	540.00
Итого:					19658.60 в т.ч.НДС (18%)
<b>8.Ж/Д № 118 Г.ВОЛГОГРАД, УЛ.АНГАРСКАЯ</b>					
Проверка на плотность фланцевых, резьбовых соединений и сварных стыков на газопроводе в подъезде здания					
10.1.29 Газопровод диаметром до 32мм	10сое	82.6	58.00	1	4790.80
10.1.29 Газопровод диаметром 41 - 50мм	10сое	9.8	119.00	1	1166.20
Визуальная проверка целостности и соответствия прокладки нормативным требованиям газопровода					
10.1.45 Визуальная проверка целостности и соответствия прокладки газопроводов, состояния окраски и крепления газопровода, целостности футляров	кв	100	47.00	1	4700.00
Смазка газового крана					
10.1.49 Газовый кран диаметром до 15 мм	кран	100	77.00	1	7700.00
10.1.49 Газовый кран диаметром 25-40 мм	кран	120	99.00	1	11880.00
Итого:					30237.00 в т.ч.НДС (18%)
<b>9.Ж/Д № 122 Г.ВОЛГОГРАД, УЛ.АНГАРСКАЯ</b>					
Проверка на плотность фланцевых, резьбовых соединений и сварных стыков на газопроводе в подъезде здания					
10.1.29 Газопровод диаметром до 32мм	10сое	35	58.00	1	2030.00
10.1.29 Газопровод диаметром 41 - 50мм	10сое	5.2	119.00	1	618.80
Визуальная проверка целостности и соответствия прокладки нормативным требованиям газопровода					
10.1.45 Визуальная проверка целостности и соответствия прокладки газопроводов, состояния окраски и крепления газопровода, целостности футляров	кв	64	47.00	1	3008.00
Смазка газового крана					
10.1.49 Газовый кран диаметром до 15 мм	кран	64	77.00	1	4928.00
10.1.49 Газовый кран диаметром 25-40 мм	кран	80	99.00	1	7920.00
10.1.49 Газовый кран диаметром 50 мм	кран	4	135.00	1	540.00
Итого:					19044.80 в т.ч.НДС (18%)

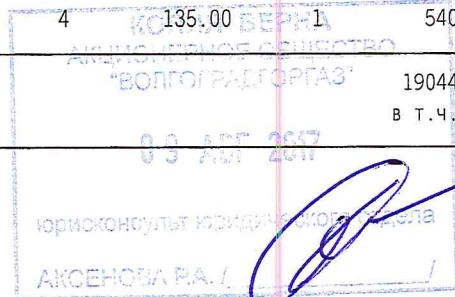

Наименование оборудования	Ед. изм.	Кол-во	Тариф	Периодичность в 3 года	Сумма в руб., с НДС 18%
<b>10. Ж/Д № 7 Г. ВОЛГОГРАД, УЛ. ЖИРНОВСКАЯ</b>					
Проверка на плотность фланцевых, резьбовых соединений и сварных стыков на газопроводе в подъезде здания					
10.1.29 Газопровод диаметром до 32мм	10сое	76.8	58.00	1	4454.40
10.1.29 Газопровод диаметром 41 - 50мм	10сое	14	119.00	1	1666.00
Визуальная проверка целостности и соответствия прокладки нормативным требованиям газопровода					
10.1.45 Визуальная проверка целостности и соответствия прокладки газопроводов, состояния окраски и крепления газопровода, целостности футляров	кв	64	47.00	1	3008.00
Смазка газового крана					
10.1.49 Газовый кран диаметром до 15 мм	кран	64	77.00	1	4928.00
10.1.49 Газовый кран диаметром 25-40 мм	кран	72	99.00	1	7128.00
10.1.49 Газовый кран диаметром 50 мм	кран	4	135.00	1	540.00
Итого:					21724.40 в т.ч. НДС (18%)
<b>11. Ж/Д № 13 Г. ВОЛГОГРАД, УЛ. ЖИРНОВСКАЯ</b>					
Проверка на плотность фланцевых, резьбовых соединений и сварных стыков на газопроводе в подъезде здания					
10.1.29 Газопровод диаметром до 32мм	10сое	36.8	58.00	1	2134.40
10.1.29 Газопровод диаметром 41 - 50мм	10сое	37.2	119.00	1	4426.80
Визуальная проверка целостности и соответствия прокладки нормативным требованиям газопровода					
10.1.45 Визуальная проверка целостности и соответствия прокладки газопроводов, состояния окраски и крепления газопровода, целостности футляров	кв	120	47.00	1	5640.00
Смазка газового крана					
10.1.49 Газовый кран диаметром до 15 мм	кран	120	77.00	1	9240.00
10.1.49 Газовый кран диаметром 25-40 мм	кран	122	99.00	1	12078.00
10.1.49 Газовый кран диаметром 50 мм	кран	2	135.00	1	270.00
Итого:					33789.20 в т.ч. НДС (18%)
<b>12. Ж/Д № 19 Г. ВОЛГОГРАД, УЛ. ЖИРНОВСКАЯ</b>					
Проверка на плотность фланцевых, резьбовых соединений и сварных стыков на газопроводе в подъезде здания					
10.1.29 Газопровод диаметром до 32мм	10сое	36.8	58.00	1	2134.40
10.1.29 Газопровод диаметром 41 - 50мм	10сое	37.2	119.00	1	4426.80
Визуальная проверка целостности и соответствия прокладки нормативным требованиям газопровода					
10.1.45 Визуальная проверка целостности и соответствия прокладки газопроводов, состояния окраски и крепления газопровода, целостности футляров	кв	120	47.00	1	5640.00
Смазка газового крана					
10.1.49 Газовый кран диаметром до 15 мм	кран	120	77.00	1	9240.00
10.1.49 Газовый кран диаметром 25-40 мм	кран	122	99.00	1	12078.00
10.1.49 Газовый кран диаметром 50 мм	кран	2	135.00	1	270.00
Итого:					33789.20 в т.ч. НДС (18%)
<b>13. Ж/Д № 5 Г. ВОЛГОГРАД, УЛ. КАЛЕГАНОВА</b>					
Проверка на плотность фланцевых, резьбовых соединений и сварных стыков на газопроводе в подъезде здания					

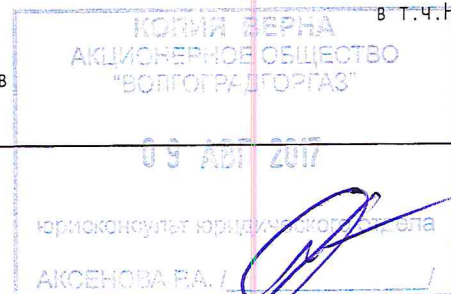



Наименование оборудования	Ед. изм.	Кол-во	Тариф	Периодичность в 3 года	Сумма в руб. с НДС 18%
10.1.29 Газопровод диаметром до 32мм	10сое	24	58.00	1	1392.00
10.1.29 Газопровод диаметром 41 - 50мм	10сое	28.8	119.00	1	3427.20
Визуальная проверка целостности и соответствия прокладки нормативным требованиям газопровода					
10.1.45 Визуальная проверка целостности и соответствия прокладки газопроводов, состояния окраски и крепления газопровода, целостности футляров	кв	80	47.00	1	3760.00
Смазка газового крана					
10.1.49 Газовый кран диаметром до 15 мм	кран	80	77.00	1	6160.00
10.1.49 Газовый кран диаметром 25-40 мм	кран	92	99.00	1	9108.00
10.1.49 Газовый кран диаметром 50 мм	кран	4	135.00	1	540.00
Итого:					24387.20 в т.ч.НДС (18%)
<b>14.Ж/Д № 7 Г.ВОЛГОГРАД, УЛ.КАЛЕГАНОВА</b>					
Проверка на плотность фланцевых, резьбовых соединений и сварных стыков на газопроводе в подъезде здания					
10.1.29 Газопровод диаметром до 32мм	10сое	84	58.00	1	4872.00
10.1.29 Газопровод диаметром 41 - 50мм	10сое	14	119.00	1	1666.00
Визуальная проверка целостности и соответствия прокладки нормативным требованиям газопровода					
10.1.45 Визуальная проверка целостности и соответствия прокладки газопроводов, состояния окраски и крепления газопровода, целостности футляров	кв	70	47.00	1	3290.00
Смазка газового крана					
10.1.49 Газовый кран диаметром до 15 мм	кран	70	77.00	1	5390.00
10.1.49 Газовый кран диаметром 25-40 мм	кран	82	99.00	1	8118.00
10.1.49 Газовый кран диаметром 50 мм	кран	4	135.00	1	540.00
Итого:					23876.00 в т.ч.НДС (18%)
<b>15.Ж/Д № 9 Г.ВОЛГОГРАД, УЛ.КАЛЕГАНОВА</b>					
Проверка на плотность фланцевых, резьбовых соединений и сварных стыков на газопроводе в подъезде здания					
10.1.29 Газопровод диаметром до 32мм	10сое	21	58.00	1	1218.00
10.1.29 Газопровод диаметром 41 - 50мм	10сое	25.8	119.00	1	3070.20
Визуальная проверка целостности и соответствия прокладки нормативным требованиям газопровода					
10.1.45 Визуальная проверка целостности и соответствия прокладки газопроводов, состояния окраски и крепления газопровода, целостности футляров	кв	70	47.00	1	3290.00
Смазка газового крана					
10.1.49 Газовый кран диаметром до 15 мм	кран	70	77.00	1	5390.00
10.1.49 Газовый кран диаметром 25-40 мм	кран	82	99.00	1	8118.00
10.1.49 Газовый кран диаметром 50 мм	кран	4	135.00	1	540.00
Итого:					21626.20 в т.ч.НДС (18%)
<b>16.Ж/Д № 56 Г.ВОЛГОГРАД, УЛ.НОВОРЯДСКАЯ</b>					
Проверка на плотность фланцевых, резьбовых соединений и сварных стыков на газопроводе в подъезде здания					
10.1.29 Газопровод диаметром до 32мм	10сое	46.5	58.00	1	2697.00

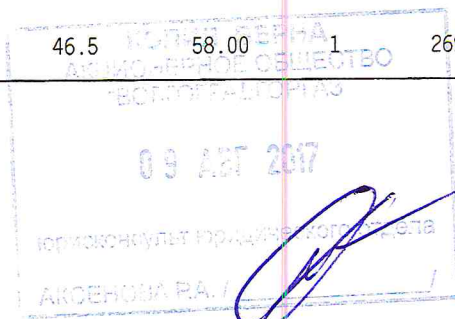

Наименование оборудования	Ед. изм.	Кол-во	Тариф	Периодичность в 3 года	Сумма в руб., с НДС 18%
10.1.29 Газопровод диаметром 41 - 50мм Визуальная проверка целостности и соответствия прокладки нормативным требованиям газопровода	10сое	1.8	119.00	1	214.20
10.1.45 Визуальная проверка целостности и соответствия прокладки газопроводов, состояния окраски и крепления газопровода, целостности футляров	кв	87	47.00	1	4089.00
Смазка газового крана					
10.1.49 Газовый кран диаметром до 15 мм	кран	87	77.00	1	6699.00
10.1.49 Газовый кран диаметром 25-40 мм	кран	6	99.00	1	594.00
Итого:					14293.20 в т.ч.НДС (18%)
<b>17.Ж/Д № 58 Г.ВОЛГОГРАД, УЛ.НОВОРЯДСКАЯ</b>					
Проверка на плотность фланцевых, резьбовых соединений и сварных стыков на газопроводе в подъезде здания					
10.1.29 Газопровод диаметром до 32мм	10сое	30.4	58.00	1	1763.20
10.1.29 Газопровод диаметром 41 - 50мм	10сое	1.2	119.00	1	142.80
Визуальная проверка целостности и соответствия прокладки нормативным требованиям газопровода					
10.1.45 Визуальная проверка целостности и соответствия прокладки газопроводов, состояния окраски и крепления газопровода, целостности футляров	кв	56	47.00	1	2632.00
Смазка газового крана					
10.1.49 Газовый кран диаметром до 15 мм	кран	56	77.00	1	4312.00
10.1.49 Газовый кран диаметром 25-40 мм	кран	4	99.00	1	396.00
Итого:					9246.00 в т.ч.НДС (18%)
<b>18.Ж/Д № 4 Г.ВОЛГОГРАД, УЛ.РИМСКОГО-КОРСАКОВА</b>					
Проверка на плотность фланцевых, резьбовых соединений и сварных стыков на газопроводе в подъезде здания					
10.1.29 Газопровод диаметром до 32мм	10сое	58.6	58.00	1	3398.80
10.1.29 Газопровод диаметром 41 - 50мм	10сое	6.4	119.00	1	761.60
Визуальная проверка целостности и соответствия прокладки нормативным требованиям газопровода					
10.1.45 Визуальная проверка целостности и соответствия прокладки газопроводов, состояния окраски и крепления газопровода, целостности футляров	кв	100	47.00	1	4700.00
Смазка газового крана					
10.1.49 Газовый кран диаметром до 15 мм	кран	100	77.00	1	7700.00
10.1.49 Газовый кран диаметром 25-40 мм	кран	16	99.00	1	1584.00
10.1.49 Газовый кран диаметром 50 мм	кран	6	135.00	1	810.00
Итого:					18954.40 в т.ч.НДС (18%)
<b>19.Ж/Д № 6 Г.ВОЛГОГРАД, УЛ.РИМСКОГО-КОРСАКОВА</b>					
Проверка на плотность фланцевых, резьбовых соединений и сварных стыков на газопроводе в подъезде здания					
10.1.29 Газопровод диаметром до 32мм	10сое	58.6	58.00	1	3398.80
10.1.29 Газопровод диаметром 41 - 50мм	10сое	6.4	119.00	1	761.60
Визуальная проверка целостности и соответствия прокладки нормативным требованиям газопровода					



Наименование оборудования	Ед. изм.	Кол-во	Тариф	Периодичность в 3 года	Сумма в руб., с НДС 18%
10.1.45 Визуальная проверка целостности и соответствия прокладки газопроводов, состояния окраски и крепления газопровода, целостности футляров	кв	100	47.00	1	4700.00
Смазка газового крана					
10.1.49 Газовый кран диаметром до 15 мм	кран	100	77.00	1	7700.00
10.1.49 Газовый кран диаметром 25-40 мм	кран	16	99.00	1	1584.00
10.1.49 Газовый кран диаметром 50 мм	кран	6	135.00	1	810.00
Итого:					18954.40 в т.ч. НДС (18%)
<b>20. Ж/Д № 8 Г. ВОЛГОГРАД, УЛ. РЫБАЛКО МАРШАЛА</b>					
Проверка на плотность фланцевых, резьбовых соединений и сварных стыков на газопроводе в подъезде здания					
10.1.29 Газопровод диаметром до 32мм	10сое	28	58.00	1	1624.00
10.1.29 Газопровод диаметром 41 - 50мм	10сое	2.8	119.00	1	333.20
Визуальная проверка целостности и соответствия прокладки нормативным требованиям газопровода					
10.1.45 Визуальная проверка целостности и соответствия прокладки газопроводов, состояния окраски и крепления газопровода, целостности футляров	кв	70	47.00	1	3290.00
Смазка газового крана					
10.1.49 Газовый кран диаметром до 15 мм	кран	70	77.00	1	5390.00
10.1.49 Газовый кран диаметром 25-40 мм	кран	16	99.00	1	1584.00
10.1.49 Газовый кран диаметром 50 мм	кран	4	135.00	1	540.00
Итого:					12761.20 в т.ч. НДС (18%)
<b>21. Ж/Д № 10 Г. ВОЛГОГРАД, УЛ. РЫБАЛКО МАРШАЛА</b>					
Проверка на плотность фланцевых, резьбовых соединений и сварных стыков на газопроводе в подъезде здания					
10.1.29 Газопровод диаметром до 32мм	10сое	28	58.00	1	1624.00
10.1.29 Газопровод диаметром 41 - 50мм	10сое	2.8	119.00	1	333.20
Визуальная проверка целостности и соответствия прокладки нормативным требованиям газопровода					
10.1.45 Визуальная проверка целостности и соответствия прокладки газопроводов, состояния окраски и крепления газопровода, целостности футляров	кв	70	47.00	1	3290.00
Смазка газового крана					
10.1.49 Газовый кран диаметром до 15 мм	кран	70	77.00	1	5390.00
10.1.49 Газовый кран диаметром 25-40 мм	кран	16	99.00	1	1584.00
10.1.49 Газовый кран диаметром 50 мм	кран	4	135.00	1	540.00
Итого:					12761.20 в т.ч. НДС (18%)
<b>22. Ж/Д № 12 Г. ВОЛГОГРАД, УЛ. РЫБАЛКО МАРШАЛА</b>					
Проверка на плотность фланцевых, резьбовых соединений и сварных стыков на газопроводе в подъезде здания					
10.1.29 Газопровод диаметром до 32мм	10сое	75.6	58.00	1	4384.80
10.1.29 Газопровод диаметром 41 - 50мм	10сое	4.4	119.00	1	523.60
Визуальная проверка целостности и соответствия прокладки нормативным требованиям газопровода					
10.1.45 Визуальная проверка целостности и соответствия прокладки газопроводов, состояния окраски и крепления газопровода, целостности футляров	кв	189	47.00	1	8883.00
Смазка газового крана					

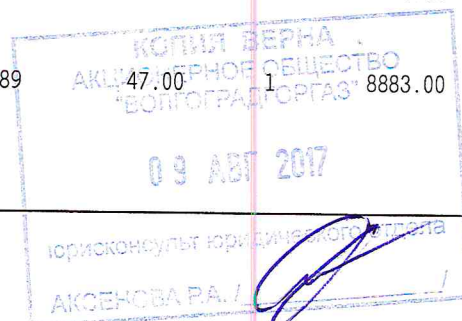

Наименование оборудования	Ед. изм.	Кол-во	Тариф	Периодичность в 3 года	Сумма в руб., с НДС 18%
10.1.49 Газовый кран диаметром до 15 мм	кран	189	77.00	1	14553.00
10.1.49 Газовый кран диаметром 25-40 мм	кран	16	99.00	1	1584.00
10.1.49 Газовый кран диаметром 50 мм	кран	6	135.00	1	810.00
Итого:					30738.40 в т.ч.НДС (18%)
<b>23.Ж/Д № 10 Г.ВОЛГОГРАД, УЛ.ТВАРДОВСКОГО</b>					
Проверка на плотность фланцевых, резьбовых соединений и сварных стыков на газопроводе в подъезде здания					
10.1.29 Газопровод диаметром до 32мм	10сое	84	58.00	1	4872.00
10.1.29 Газопровод диаметром 41 - 50мм	10сое	14	119.00	1	1666.00
Визуальная проверка целостности и соответствия прокладки нормативным требованиям газопровода					
10.1.45 Визуальная проверка целостности и соответствия прокладки газопроводов, состояния окраски и крепления газопровода, целостности футляров	кв	70	47.00	1	3290.00
Смазка газового крана					
10.1.49 Газовый кран диаметром до 15 мм	кран	70	77.00	1	5390.00
10.1.49 Газовый кран диаметром 25-40 мм	кран	82	99.00	1	8118.00
10.1.49 Газовый кран диаметром 50 мм	кран	4	135.00	1	540.00
Итого:					23876.00 в т.ч.НДС (18%)
<b>24.Ж/Д № 12 Г.ВОЛГОГРАД, УЛ.ТВАРДОВСКОГО</b>					
Проверка на плотность фланцевых, резьбовых соединений и сварных стыков на газопроводе в подъезде здания					
10.1.29 Газопровод диаметром до 32мм	10сое	84	58.00	1	4872.00
10.1.29 Газопровод диаметром 41 - 50мм	10сое	14	119.00	1	1666.00
Визуальная проверка целостности и соответствия прокладки нормативным требованиям газопровода					
10.1.45 Визуальная проверка целостности и соответствия прокладки газопроводов, состояния окраски и крепления газопровода, целостности футляров	кв	80	47.00	1	3760.00
Смазка газового крана					
10.1.49 Газовый кран диаметром до 15 мм	кран	80	77.00	1	6160.00
10.1.49 Газовый кран диаметром 25-40 мм	кран	14	99.00	1	1386.00
10.1.49 Газовый кран диаметром 50 мм	кран	4	135.00	1	540.00
Итого:					18384.00 в т.ч.НДС (18%)
<b>25.Ж/Д № 4 Г.ВОЛГОГРАД, УЛ.ТИМОФЕЕВА ПОЛИТРУКА</b>					
Проверка на плотность фланцевых, резьбовых соединений и сварных стыков на газопроводе в подъезде здания					
10.1.29 Газопровод диаметром до 32мм	10сое	27.6	58.00	1	1600.80
10.1.29 Газопровод диаметром 41 - 50мм	10сое	5.4	119.00	1	642.60
Визуальная проверка целостности и соответствия прокладки нормативным требованиям газопровода					
10.1.45 Визуальная проверка целостности и соответствия прокладки газопроводов, состояния окраски и крепления газопровода, целостности футляров	кв	68	47.00	1	3196.00
Смазка газового крана					
10.1.49 Газовый кран диаметром до 15 мм	кран	68	77.00	1	5236.00

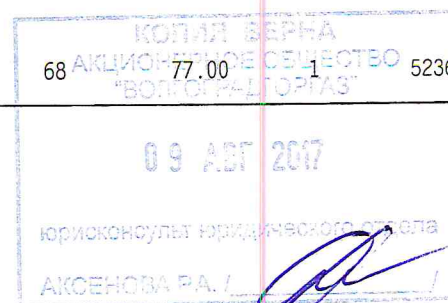

Наименование оборудования	Ед. изм.	Кол-во	Тариф	Периодичность в 3 года	Сумма в руб. с НДС 18%
10.1.49 Газовый кран диаметром 25-40 мм	кран	14	99.00	1	1386.00
10.1.49 Газовый кран диаметром 50 мм	кран	4	135.00	1	540.00
Итого:					12601.40 в т.ч.НДС (18%)
<b>26.Ж/Д № 5 Г.ВОЛГОГРАД, УЛ.ТИМОФЕЕВА ПОЛИТРУКА</b>					
Проверка на плотность фланцевых, резьбовых соединений и сварных стыков на газопроводе в подъезде здания					
10.1.29 Газопровод диаметром до 32мм	10сое	37.6	58.00	1	2180.80
10.1.29 Газопровод диаметром 41 - 50мм	10сое	5.4	119.00	1	642.60
Визуальная проверка целостности и соответствия прокладки нормативным требованиям газопровода					
10.1.45 Визуальная проверка целостности и соответствия прокладки газопроводов, состояния окраски и крепления газопровода, целостности футляров	кв	70	47.00	1	3290.00
Смазка газового крана					
10.1.49 Газовый кран диаметром до 15 мм	кран	70	77.00	1	5390.00
10.1.49 Газовый кран диаметром 25-40 мм	кран	14	99.00	1	1386.00
10.1.49 Газовый кран диаметром 50 мм	кран	4	135.00	1	540.00
Итого:					13429.40 в т.ч.НДС (18%)
<b>27.Ж/Д № 6 Г.ВОЛГОГРАД, УЛ.ТИМОФЕЕВА ПОЛИТРУКА</b>					
Проверка на плотность фланцевых, резьбовых соединений и сварных стыков на газопроводе в подъезде здания					
10.1.29 Газопровод диаметром до 32мм	10сое	27.6	58.00	1	1600.80
10.1.29 Газопровод диаметром 41 - 50мм	10сое	14	119.00	1	1666.00
Визуальная проверка целостности и соответствия прокладки нормативным требованиям газопровода					
10.1.45 Визуальная проверка целостности и соответствия прокладки газопроводов, состояния окраски и крепления газопровода, целостности футляров	кв	68	47.00	1	3196.00
Смазка газового крана					
10.1.49 Газовый кран диаметром до 15 мм	кран	68	77.00	1	5236.00
10.1.49 Газовый кран диаметром 25-40 мм	кран	14	99.00	1	1386.00
10.1.49 Газовый кран диаметром 50 мм	кран	4	135.00	1	540.00
Итого:					13624.80 в т.ч.НДС (18%)
<b>28.Ж/Д № 8 Г.ВОЛГОГРАД, УЛ.ТИМОФЕЕВА ПОЛИТРУКА</b>					
Проверка на плотность фланцевых, резьбовых соединений и сварных стыков на газопроводе в подъезде здания					
10.1.29 Газопровод диаметром до 32мм	10сое	37.6	58.00	1	2180.80
10.1.29 Газопровод диаметром 41 - 50мм	10сое	5.4	119.00	1	642.60
Визуальная проверка целостности и соответствия прокладки нормативным требованиям газопровода					
10.1.45 Визуальная проверка целостности и соответствия прокладки газопроводов, состояния окраски и крепления газопровода, целостности футляров	кв	70	47.00	1	3290.00
Смазка газового крана					
10.1.49 Газовый кран диаметром до 15 мм	кран	70	77.00	1	5390.00
10.1.49 Газовый кран диаметром 25-40 мм	кран	14	99.00	1	1386.00

КОРПОРАЦИЯ  
АКЦИОНЕРНОЕ ОБЩЕСТВО  
"ВОЛГОГРАДСКОГАЗ"

09 АБГ 2017

КОРПОРАЦИЯ  
АКЦИОНЕРНОЕ ОБЩЕСТВО  
"ВОЛГОГРАДСКОГАЗ"

АКЦИОНЕРНОЕ ОБЩЕСТВО

Наименование оборудования	Ед. изм.	Кол-во	Тариф	Периодичность в 3 года	Сумма в руб., с НДС 18%
10.1.49 Газовый кран диаметром 50 мм	кран	4	135.00	1	540.00
Итого:					13429.40 в т.ч.НДС (18%)
<b>29.Ж/Д № 10 Г.ВОЛГОГРАД, УЛ.ТИМОФЕЕВА ПОЛИТРУКА</b>					
Проверка на плотность фланцевых, резьбовых соединений и сварных стыков на газопроводе в подъезде здания					
10.1.29 Газопровод диаметром до 32мм	10сое	48.6	58.00	1	2818.80
10.1.29 Газопровод диаметром 41 - 50мм	10сое	6.4	119.00	1	761.60
Визуальная проверка целостности и соответствия прокладки нормативным требованиям газопровода					
10.1.45 Визуальная проверка целостности и соответствия прокладки газопроводов, состояния окраски и крепления газопровода, целостности футляров	кв	80	47.00	1	3760.00
Смазка газового крана					
10.1.49 Газовый кран диаметром до 15 мм	кран	80	77.00	1	6160.00
10.1.49 Газовый кран диаметром 25-40 мм	кран	16	99.00	1	1584.00
10.1.49 Газовый кран диаметром 50 мм	кран	4	135.00	1	540.00
Итого:					15624.40 в т.ч.НДС (18%)
<b>30.Ж/Д № 2 Г.ВОЛГОГРАД, УЛ.ТУРГЕНЕВА</b>					
Проверка на плотность фланцевых, резьбовых соединений и сварных стыков на газопроводе в подъезде здания					
10.1.29 Газопровод диаметром до 32мм	10сое	68.4	58.00	1	3967.20
10.1.29 Газопровод диаметром 41 - 50мм	10сое	1.7	119.00	1	202.30
Визуальная проверка целостности и соответствия прокладки нормативным требованиям газопровода					
10.1.45 Визуальная проверка целостности и соответствия прокладки газопроводов, состояния окраски и крепления газопровода, целостности футляров	кв	115	47.00	1	5405.00
Смазка газового крана					
10.1.49 Газовый кран диаметром до 15 мм	кран	115	77.00	1	8855.00
10.1.49 Газовый кран диаметром 25-40 мм	кран	18	99.00	1	1782.00
10.1.49 Газовый кран диаметром 50 мм	кран	8	135.00	1	1080.00
Итого:					21291.50 в т.ч.НДС (18%)
<b>31.Ж/Д № 4 Г.ВОЛГОГРАД, УЛ.ТУРГЕНЕВА</b>					
Проверка на плотность фланцевых, резьбовых соединений и сварных стыков на газопроводе в подъезде здания					
10.1.29 Газопровод диаметром до 32мм	10сое	48.4	58.00	1	2807.20
10.1.29 Газопровод диаметром 41 - 50мм	10сое	1.2	119.00	1	142.80
Визуальная проверка целостности и соответствия прокладки нормативным требованиям газопровода					
10.1.45 Визуальная проверка целостности и соответствия прокладки газопроводов, состояния окраски и крепления газопровода, целостности футляров	кв	70	47.00	1	3290.00
Смазка газового крана					
10.1.49 Газовый кран диаметром до 15 мм	кран	70	77.00	1	5390.00
10.1.49 Газовый кран диаметром 25-40 мм	кран	14	99.00	1	1386.00
10.1.49 Газовый кран диаметром 50 мм	кран	4	135.00	1	540.00
Итого:					13556.00 в т.ч.НДС (18%)

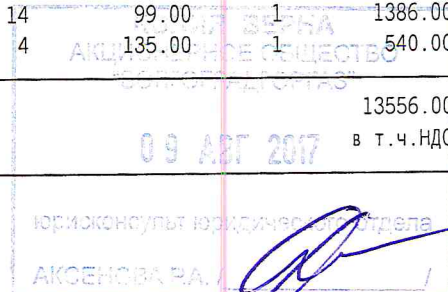

Наименование оборудования	Ед. изм.	Кол-во	Тариф	Периодичность в 3 года	Сумма в руб., с НДС 18%
<b>32.Ж/Д № 6 Г.ВОЛГОГРАД, УЛ.ТУРГЕНЕВА</b>					
Проверка на плотность фланцевых, резьбовых соединений и сварных стыков на газопроводе в подъезде здания					
10.1.29 Газопровод диаметром до 32мм	10сое	48.4	58.00	1	2807.20
10.1.29 Газопровод диаметром 41 - 50мм	10сое	1.2	119.00	1	142.80
Визуальная проверка целостности и соответствия прокладки нормативным требованиям газопровода					
10.1.45 Визуальная проверка целостности и соответствия прокладки газопроводов, состояния окраски и крепления газопровода, целостности футляров	кв	70	47.00	1	3290.00
Смазка газового крана					
10.1.49 Газовый кран диаметром до 15 мм	кран	70	77.00	1	5390.00
10.1.49 Газовый кран диаметром 25-40 мм	кран	14	99.00	1	1386.00
10.1.49 Газовый кран диаметром 50 мм	кран	4	135.00	1	540.00
Итого:					13556.00 в т.ч.НДС (18%)
<b>33.Ж/Д № 8 Г.ВОЛГОГРАД, УЛ.ТУРГЕНЕВА</b>					
Проверка на плотность фланцевых, резьбовых соединений и сварных стыков на газопроводе в подъезде здания					
10.1.29 Газопровод диаметром до 32мм	10сое	41.4	58.00	1	2401.20
10.1.29 Газопровод диаметром 41 - 50мм	10сое	1.2	119.00	1	142.80
Визуальная проверка целостности и соответствия прокладки нормативным требованиям газопровода					
10.1.45 Визуальная проверка целостности и соответствия прокладки газопроводов, состояния окраски и крепления газопровода, целостности футляров	кв	68	47.00	1	3196.00
Смазка газового крана					
10.1.49 Газовый кран диаметром до 15 мм	кран	68	77.00	1	5236.00
10.1.49 Газовый кран диаметром 25-40 мм	кран	14	99.00	1	1386.00
10.1.49 Газовый кран диаметром 50 мм	кран	4	135.00	1	540.00
Итого:					12902.00 в т.ч.НДС (18%)
<b>34.Ж/Д № 12 Г.ВОЛГОГРАД, УЛ.ТУРГЕНЕВА</b>					
Проверка на плотность фланцевых, резьбовых соединений и сварных стыков на газопроводе в подъезде здания					
10.1.29 Газопровод диаметром до 32мм	10сое	40.4	58.00	1	2343.20
10.1.29 Газопровод диаметром 41 - 50мм	10сое	1.2	119.00	1	142.80
Визуальная проверка целостности и соответствия прокладки нормативным требованиям газопровода					
10.1.45 Визуальная проверка целостности и соответствия прокладки газопроводов, состояния окраски и крепления газопровода, целостности футляров	кв	66	47.00	1	3102.00
Смазка газового крана					
10.1.49 Газовый кран диаметром до 15 мм	кран	66	77.00	1	5082.00
10.1.49 Газовый кран диаметром 25-40 мм	кран	14	99.00	1	1386.00
10.1.49 Газовый кран диаметром 50 мм	кран	4	135.00	1	540.00
Итого:					12596.00 в т.ч.НДС (18%)
<b>35.Ж/Д № 14 Г.ВОЛГОГРАД, УЛ.ТУРГЕНЕВА</b>					
Проверка на плотность фланцевых, резьбовых соединений и сварных стыков на газопроводе в подъезде здания					

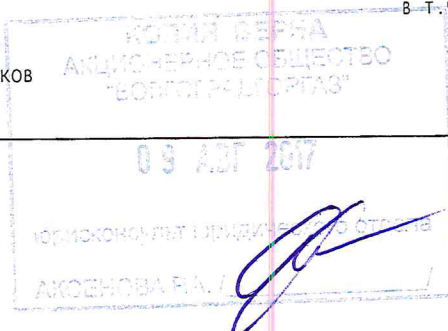

Наименование оборудования	Ед. изм.	Кол-во	Тариф	Периодичность в 3 года	Сумма в руб., с НДС 18%
10.1.29 Газопровод диаметром до 32мм	10сое	48.4	58.00	1	2807.20
10.1.29 Газопровод диаметром 41 - 50мм	10сое	1.2	119.00	1	142.80
Визуальная проверка целостности и соответствия прокладки нормативным требованиям газопровода					
10.1.45 Визуальная проверка целостности и соответствия прокладки газопроводов, состояния окраски и крепления газопровода, целостности футляров	кв	70	47.00	1	3290.00
Смазка газового крана					
10.1.49 Газовый кран диаметром до 15 мм	кран	70	77.00	1	5390.00
10.1.49 Газовый кран диаметром 25-40 мм	кран	14	99.00	1	1386.00
10.1.49 Газовый кран диаметром 50 мм	кран	4	135.00	1	540.00
Итого:					13556.00 в т.ч. НДС (18%)
<b>36.Ж/Д № 16 Г.ВОЛГОГРАД, УЛ.ТУРГЕНЕВА</b>					
Проверка на плотность фланцевых, резьбовых соединений и сварных стыков на газопроводе в подъезде здания					
10.1.29 Газопровод диаметром до 32мм	10сое	68.4	58.00	1	3967.20
10.1.29 Газопровод диаметром 41 - 50мм	10сое	1.7	119.00	1	202.30
Визуальная проверка целостности и соответствия прокладки нормативным требованиям газопровода					
10.1.45 Визуальная проверка целостности и соответствия прокладки газопроводов, состояния окраски и крепления газопровода, целостности футляров	кв	115	47.00	1	5405.00
Смазка газового крана					
10.1.49 Газовый кран диаметром до 15 мм	кран	115	77.00	1	8855.00
10.1.49 Газовый кран диаметром 25-40 мм	кран	18	99.00	1	1782.00
10.1.49 Газовый кран диаметром 50 мм	кран	8	135.00	1	1080.00
Итого:					21291.50 в т.ч. НДС (18%)
<b>37.Ж/Д № 18 Г.ВОЛГОГРАД, УЛ.ТУРГЕНЕВА</b>					
Проверка на плотность фланцевых, резьбовых соединений и сварных стыков на газопроводе в подъезде здания					
10.1.29 Газопровод диаметром до 32мм	10сое	29	58.00	1	1682.00
10.1.29 Газопровод диаметром 41 - 50мм	10сое	1.8	119.00	1	214.20
Визуальная проверка целостности и соответствия прокладки нормативным требованиям газопровода					
10.1.45 Визуальная проверка целостности и соответствия прокладки газопроводов, состояния окраски и крепления газопровода, целостности футляров	кв	80	47.00	1	3760.00
Смазка газового крана					
10.1.49 Газовый кран диаметром до 15 мм	кран	80	77.00	1	6160.00
10.1.49 Газовый кран диаметром 25-40 мм	кран	8	99.00	1	792.00
10.1.49 Газовый кран диаметром 50 мм	кран	6	135.00	1	810.00
Итого:					13418.20 в т.ч. НДС (18%)
<b>38.Ж/Д № 10 Г.ВОЛГОГРАД, УЛ.ЩЕРБИНЫ КОМИССАРА</b>					
Проверка на плотность фланцевых, резьбовых соединений и сварных стыков на газопроводе в подъезде здания					
10.1.29 Газопровод диаметром до 32мм	10сое	45	58.00	1	2610.00

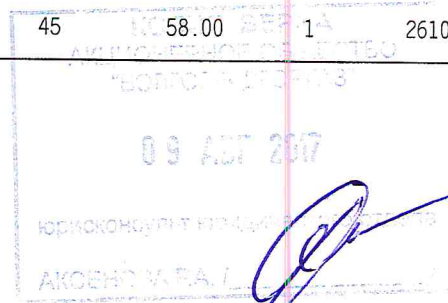



Наименование оборудования	Ед. изм.	Кол-во	Тариф	Периодичность в 3 года	Сумма в руб., с НДС 18%
10.1.29 Газопровод диаметром 41 - 50мм Визуальная проверка целостности и соответствия прокладки нормативным требованиям газопровода	10сое	3.8	119.00	1	452.20
10.1.45 Визуальная проверка целостности и соответствия прокладки газопроводов, состояния окраски и крепления газопровода, целостности футляров	кв	50	47.00	1	2350.00
Смазка газового крана					
10.1.49 Газовый кран диаметром до 15 мм	кран	50	77.00	1	3850.00
10.1.49 Газовый кран диаметром 25-40 мм	кран	62	99.00	1	6138.00
10.1.49 Газовый кран диаметром 50 мм	кран	4	135.00	1	540.00
Итого:					15940.20 в т.ч. НДС (18%)
<b>39.Ж/Д № 116 Г.ВОЛГОГРАД, УЛ.АНГАРСКАЯ</b>					
Проверка на плотность фланцевых, резьбовых соединений и сварных стыков на газопроводе в подъезде здания					
10.1.29 Газопровод диаметром до 32мм	10сое	86.4	58.00	1	5011.20
10.1.29 Газопровод диаметром 41 - 50мм Визуальная проверка целостности и соответствия прокладки нормативным требованиям газопровода	10сое	17	119.00	1	2023.00
10.1.45 Визуальная проверка целостности и соответствия прокладки газопроводов, состояния окраски и крепления газопровода, целостности футляров	кв	144	47.00	1	6768.00
Смазка газового крана					
10.1.49 Газовый кран диаметром до 15 мм	кран	144	77.00	1	11088.00
10.1.49 Газовый кран диаметром 25-40 мм	кран	18	99.00	1	1782.00
10.1.49 Газовый кран диаметром 50 мм	кран	4	135.00	1	540.00
Итого:					27212.20 в т.ч. НДС (18%)
Всего к оплате:					755733.80 в т.ч. НДС (18%)

Смету составил:

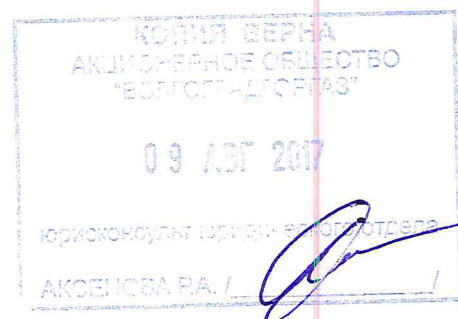
*Суринкина М.А.*

Приложение № 1  
 К договору № 393/16-ВДГО от 1.07.2016, заключенному  
 между АО "Волгоградгоргаз"  
 и Общество с ограниченной ответственностью  
 "Жилищно-эксплуатационное управление на  
 Ангарском"

**СМЕТА**

на оказание услуг по техническому обслуживанию внутридомового газового оборудования,  
 входящего в состав общего имущества многоквартирных домов

Наименование оборудования	Ед. изм.	Кол-во	Тариф	Периодичность в 3 года	Сумма в руб., с НДС 18%
<b>1. Ж/Д № 3 Г. ВОЛГОГРАД, УЛ. ТВАРДОВСКОГО</b>					
Проверка на плотность фланцевых, резьбовых соединений и сварных стыков на газопроводе в подъезде здания					
10.1.29 Газопровод диаметром до 32мм	10сое	58.6	61.00	1	3574.60
10.1.29 Газопровод диаметром 41 - 50мм	10сое	6.4	125.00	1	800.00
Визуальная проверка целостности и соответствия прокладки нормативным требованиям газопровода					
10.1.45 Визуальная проверка целостности и соответствия прокладки газопроводов, состояния окраски и крепления газопровода, целостности футляров	кв	108	49.00	1	5292.00
Смазка газового крана					
10.1.49 Газовый кран диаметром до 15 мм	кран	108	77.00	1	8316.00
10.1.49 Газовый кран диаметром 50 мм	кран	3	135.00	1	405.00
10.1.49 Газовый кран диаметром 25-40 мм	кран	16	99.00	1	1584.00
Итого:					19971.60 в т.ч. НДС (18%)
<b>2. Ж/Д № 5 Г. ВОЛГОГРАД, УЛ. ТВАРДОВСКОГО</b>					
Проверка на плотность фланцевых, резьбовых соединений и сварных стыков на газопроводе в подъезде здания					
10.1.29 Газопровод диаметром до 32мм	10сое	86.4	61.00	1	5270.40
10.1.29 Газопровод диаметром 41 - 50мм	10сое	6.4	125.00	1	800.00
Визуальная проверка целостности и соответствия прокладки нормативным требованиям газопровода					
10.1.45 Визуальная проверка целостности и соответствия прокладки газопроводов, состояния окраски и крепления газопровода, целостности футляров	кв	144	49.00	1	7056.00
Смазка газового крана					
10.1.49 Газовый кран диаметром до 15 мм	кран	144	77.00	1	11088.00
10.1.49 Газовый кран диаметром 50 мм	кран	4	135.00	1	540.00
10.1.49 Газовый кран диаметром 25-40 мм	кран	16	99.00	1	1584.00
Итого:					26338.40 в т.ч. НДС (18%)
<b>3. Ж/Д № 8 Г. ВОЛГОГРАД, УЛ. ТВАРДОВСКОГО</b>					
Проверка на плотность фланцевых, резьбовых соединений и сварных стыков на газопроводе в подъезде здания					
10.1.29 Газопровод диаметром до 32мм	10сое	66	61.00	1	4026.00
10.1.29 Газопровод диаметром 41 - 50мм	10сое	6.4	125.00	1	800.00
Визуальная проверка целостности и соответствия прокладки нормативным требованиям газопровода					

Наименование оборудования	Ед. изм.	Кол-во	Тариф	Периодичность в 3 года	Сумма в руб., с НДС 18%
10.1.45 Визуальная проверка целостности и соответствия прокладки газопроводов, состояния окраски и крепления газопровода, целостности футляров	кв	128	49.00	1	6272.00
Смазка газового крана					
10.1.49 Газовый кран диаметром до 15 мм	кран	128	77.00	1	9856.00
10.1.49 Газовый кран диаметром 50 мм	кран	4	135.00	1	540.00
10.1.49 Газовый кран диаметром 25-40 мм	кран	16	99.00	1	1584.00
Итого:					23078.00 в т.ч. НДС (18%)
<b>4. Ж/Д № 9 Г. ВОЛГОГРАД, УЛ. ТВАРДОВСКОГО</b>					
Проверка на плотность фланцевых, резьбовых соединений и сварных стыков на газопроводе в подъезде здания					
10.1.29 Газопровод диаметром до 32мм	10сое	80.6	61.00	1	4916.60
10.1.29 Газопровод диаметром 41 - 50мм	10сое	6.4	125.00	1	800.00
Визуальная проверка целостности и соответствия прокладки нормативным требованиям газопровода					
10.1.45 Визуальная проверка целостности и соответствия прокладки газопроводов, состояния окраски и крепления газопровода, целостности футляров	кв	144	49.00	1	7056.00
Смазка газового крана					
10.1.49 Газовый кран диаметром до 15 мм	кран	144	77.00	1	11088.00
10.1.49 Газовый кран диаметром 50 мм	кран	4	135.00	1	540.00
10.1.49 Газовый кран диаметром 25-40 мм	кран	16	99.00	1	1584.00
Итого:					25984.60 в т.ч. НДС (18%)
<b>5. Ж/Д № 20 Г. ВОЛГОГРАД, УЛ. ТУРГЕНЕВА</b>					
Проверка на плотность фланцевых, резьбовых соединений и сварных стыков на газопроводе в подъезде здания					
10.1.29 Газопровод диаметром до 32мм	10сое	38.4	61.00	1	2342.40
10.1.29 Газопровод диаметром 41 - 50мм	10сое	7	125.00	1	875.00
Визуальная проверка целостности и соответствия прокладки нормативным требованиям газопровода					
10.1.45 Визуальная проверка целостности и соответствия прокладки газопроводов, состояния окраски и крепления газопровода, целостности футляров	кв	32	49.00	1	1568.00
Смазка газового крана					
10.1.49 Газовый кран диаметром до 15 мм	кран	32	77.00	1	2464.00
10.1.49 Газовый кран диаметром 50 мм	кран	2	135.00	1	270.00
10.1.49 Газовый кран диаметром 25-40 мм	кран	38	99.00	1	3762.00
Итого:					11281.40 в т.ч. НДС (18%)
<b>6. Ж/Д № 102 Г. ВОЛГОГРАД, УЛ. АНГАРСКАЯ</b>					
Проверка на плотность фланцевых, резьбовых соединений и сварных стыков на газопроводе в подъезде здания					
10.1.29 Газопровод диаметром до 32мм	10сое	82.6	61.00	1	5038.60
10.1.29 Газопровод диаметром 41 - 50мм	10сое	9.8	125.00	1	1225.00
Визуальная проверка целостности и соответствия прокладки нормативным требованиям газопровода					
10.1.45 Визуальная проверка целостности и соответствия прокладки газопроводов, состояния окраски и крепления газопровода, целостности футляров	кв	100	49.00	1	4900.00
Смазка газового крана					

Наименование оборудования	Ед. изм.	Кол-во	Тариф	Периодичность в 3 года	Сумма в руб., с НДС 18%
10.1.49 Газовый кран диаметром до 15 мм	кран	100	77.00	1	7700.00
10.1.49 Газовый кран диаметром 25-40 мм	кран	110	99.00	1	10890.00
Итого:					29753.60 ✓ в т.ч.НДС (18%)
<b>7.Ж/Д № 114 Г.ВОЛГОГРАД, УЛ.АНГАРСКАЯ</b>					
Проверка на плотность фланцевых, резьбовых соединений и сварных стыков на газопроводе в подъезде здания					
10.1.29 Газопровод диаметром до 32мм	10сое	75.2	61.00	1	4587.20
10.1.29 Газопровод диаметром 41 - 50мм	10сое	9	125.00	1	1125.00
Визуальная проверка целостности и соответствия прокладки нормативным требованиям газопровода					
10.1.45 Визуальная проверка целостности и соответствия прокладки газопроводов, состояния окраски и крепления газопровода, целостности футляров	кв	96	49.00	1	4704.00
Смазка газового крана					
10.1.49 Газовый кран диаметром до 15 мм	кран	96	77.00	1	7392.00
10.1.49 Газовый кран диаметром 50 мм	кран	4	135.00	1	540.00
10.1.49 Газовый кран диаметром 25-40 мм	кран	18	99.00	1	1782.00
Итого:					20130.20 ✓ в т.ч.НДС (18%)
<b>8.Ж/Д № 118 Г.ВОЛГОГРАД, УЛ.АНГАРСКАЯ</b>					
Проверка на плотность фланцевых, резьбовых соединений и сварных стыков на газопроводе в подъезде здания					
10.1.29 Газопровод диаметром до 32мм	10сое	82.6	61.00	1	5038.60
10.1.29 Газопровод диаметром 41 - 50мм	10сое	9.8	125.00	1	1225.00
Визуальная проверка целостности и соответствия прокладки нормативным требованиям газопровода					
10.1.45 Визуальная проверка целостности и соответствия прокладки газопроводов, состояния окраски и крепления газопровода, целостности футляров	кв	100	49.00	1	4900.00
Смазка газового крана					
10.1.49 Газовый кран диаметром до 15 мм	кран	100	77.00	1	7700.00
10.1.49 Газовый кран диаметром 25-40 мм	кран	120	99.00	1	11880.00
Итого:					30743.60 ✓ в т.ч.НДС (18%)
<b>9.Ж/Д № 122 Г.ВОЛГОГРАД, УЛ.АНГАРСКАЯ</b>					
Проверка на плотность фланцевых, резьбовых соединений и сварных стыков на газопроводе в подъезде здания					
10.1.29 Газопровод диаметром до 32мм	10сое	35	61.00	1	2135.00
10.1.29 Газопровод диаметром 41 - 50мм	10сое	5.2	125.00	1	650.00
Визуальная проверка целостности и соответствия прокладки нормативным требованиям газопровода					
10.1.45 Визуальная проверка целостности и соответствия прокладки газопроводов, состояния окраски и крепления газопровода, целостности футляров	кв	64	49.00	1	3136.00
Смазка газового крана					
10.1.49 Газовый кран диаметром до 15 мм	кран	64	77.00	1	4928.00
10.1.49 Газовый кран диаметром 50 мм	кран	4	135.00	1	540.00
10.1.49 Газовый кран диаметром 25-40 мм	кран	80	99.00	1	7920.00
Итого:					19309.00 ✓ в т.ч.НДС (18%)

Наименование оборудования	Ед. изм.	Кол-во	Тариф	Периодичность в 3 года	Сумма в руб., с НДС 18%
<b>10.Ж/Д № 7 Г.ВОЛГОГРАД, УЛ.ЖИРНОВСКАЯ</b>					
Проверка на плотность фланцевых, резьбовых соединений и сварных стыков на газопроводе в подъезде здания					
10.1.29 Газопровод диаметром до 32мм	10сое	76.8	61.00	1	4684.80
10.1.29 Газопровод диаметром 41 - 50мм	10сое	14	125.00	1	1750.00
Визуальная проверка целостности и соответствия прокладки нормативным требованиям газопровода					
10.1.45 Визуальная проверка целостности и соответствия прокладки газопроводов, состояния окраски и крепления газопровода, целостности футляров	кв	64	49.00	1	3136.00
Смазка газового крана					
10.1.49 Газовый кран диаметром до 15 мм	кран	64	77.00	1	4928.00
10.1.49 Газовый кран диаметром 50 мм	кран	4	135.00	1	540.00
10.1.49 Газовый кран диаметром 25-40 мм	кран	72	99.00	1	7128.00
Итого:					22166.80 в т.ч.НДС (18%)
<b>11.Ж/Д № 13 Г.ВОЛГОГРАД, УЛ.ЖИРНОВСКАЯ</b>					
Проверка на плотность фланцевых, резьбовых соединений и сварных стыков на газопроводе в подъезде здания					
10.1.29 Газопровод диаметром до 32мм	10сое	36.8	61.00	1	2244.80
10.1.29 Газопровод диаметром 41 - 50мм	10сое	37.2	125.00	1	4650.00
Визуальная проверка целостности и соответствия прокладки нормативным требованиям газопровода					
10.1.45 Визуальная проверка целостности и соответствия прокладки газопроводов, состояния окраски и крепления газопровода, целостности футляров	кв	120	49.00	1	5880.00
Смазка газового крана					
10.1.49 Газовый кран диаметром до 15 мм	кран	120	77.00	1	9240.00
10.1.49 Газовый кран диаметром 50 мм	кран	2	135.00	1	270.00
10.1.49 Газовый кран диаметром 25-40 мм	кран	122	99.00	1	12078.00
Итого:					34362.80 ✓ в т.ч.НДС (18%)
<b>12.Ж/Д № 19 Г.ВОЛГОГРАД, УЛ.ЖИРНОВСКАЯ</b>					
Проверка на плотность фланцевых, резьбовых соединений и сварных стыков на газопроводе в подъезде здания					
10.1.29 Газопровод диаметром до 32мм	10сое	36.8	61.00	1	2244.80
10.1.29 Газопровод диаметром 41 - 50мм	10сое	37.2	125.00	1	4650.00
Визуальная проверка целостности и соответствия прокладки нормативным требованиям газопровода					
10.1.45 Визуальная проверка целостности и соответствия прокладки газопроводов, состояния окраски и крепления газопровода, целостности футляров	кв	120	49.00	1	5880.00
Смазка газового крана					
10.1.49 Газовый кран диаметром до 15 мм	кран	120	77.00	1	9240.00
10.1.49 Газовый кран диаметром 50 мм	кран	2	135.00	1	270.00
10.1.49 Газовый кран диаметром 25-40 мм	кран	122	99.00	1	12078.00
Итого:					34362.80 ✓ в т.ч.НДС (18%)
<b>13.Ж/Д № 5 Г.ВОЛГОГРАД, УЛ.КАЛЕГАНОВА</b>					
Проверка на плотность фланцевых, резьбовых соединений и сварных стыков на газопроводе в подъезде здания					

Наименование оборудования	Ед.	Кол-во	Тариф	Периодич-	Сумма в руб.,
	изм.			ность	
				в 3 года	
10.1.29 Газопровод диаметром до 32мм	10сое	24	61.00	1	1464.00
10.1.29 Газопровод диаметром 41 - 50мм	10сое	28.8	125.00	1	3600.00
Визуальная проверка целостности и соответствия прокладки нормативным требованиям газопровода					
10.1.45 Визуальная проверка целостности и соответствия прокладки газопроводов, состояния окраски и крепления газопровода, целостности футляров	кв	80	49.00	1	3920.00
Смазка газового крана					
10.1.49 Газовый кран диаметром до 15 мм	кран	80	77.00	1	6160.00
10.1.49 Газовый кран диаметром 50 мм	кран	4	135.00	1	540.00
10.1.49 Газовый кран диаметром 25-40 мм	кран	92	99.00	1	9108.00
Итого:					24792.00 в т.ч.НДС (18%)
<b>14.Ж/Д № 7 Г.ВОЛГОГРАД, УЛ.КАЛЕГАНОВА</b>					
Проверка на плотность фланцевых, резьбовых соединений и сварных стыков на газопроводе в подъезде здания					
10.1.29 Газопровод диаметром до 32мм	10сое	84	61.00	1	5124.00
10.1.29 Газопровод диаметром 41 - 50мм	10сое	14	125.00	1	1750.00
Визуальная проверка целостности и соответствия прокладки нормативным требованиям газопровода					
10.1.45 Визуальная проверка целостности и соответствия прокладки газопроводов, состояния окраски и крепления газопровода, целостности футляров	кв	70	49.00	1	3430.00
Смазка газового крана					
10.1.49 Газовый кран диаметром до 15 мм	кран	70	77.00	1	5390.00
10.1.49 Газовый кран диаметром 50 мм	кран	4	135.00	1	540.00
10.1.49 Газовый кран диаметром 25-40 мм	кран	82	99.00	1	8118.00
Итого:					24352.00 в т.ч.НДС (18%)
<b>15.Ж/Д № 9 Г.ВОЛГОГРАД, УЛ.КАЛЕГАНОВА</b>					
Проверка на плотность фланцевых, резьбовых соединений и сварных стыков на газопроводе в подъезде здания					
10.1.29 Газопровод диаметром до 32мм	10сое	21	61.00	1	1281.00
10.1.29 Газопровод диаметром 41 - 50мм	10сое	25.8	125.00	1	3225.00
Визуальная проверка целостности и соответствия прокладки нормативным требованиям газопровода					
10.1.45 Визуальная проверка целостности и соответствия прокладки газопроводов, состояния окраски и крепления газопровода, целостности футляров	кв	70	49.00	1	3430.00
Смазка газового крана					
10.1.49 Газовый кран диаметром до 15 мм	кран	70	77.00	1	5390.00
10.1.49 Газовый кран диаметром 50 мм	кран	4	135.00	1	540.00
10.1.49 Газовый кран диаметром 25-40 мм	кран	82	99.00	1	8118.00
Итого:					21984.00 в т.ч.НДС (18%)
<b>16.Ж/Д № 56 Г.ВОЛГОГРАД, УЛ.НОВОРЯДСКАЯ</b>					
Проверка на плотность фланцевых, резьбовых соединений и сварных стыков на газопроводе в подъезде здания					
10.1.29 Газопровод диаметром до 32мм	10сое	46.5	61.00	1	2836.50

Наименование оборудования	Ед. изм.	Кол-во	Тариф	Периодичность в 3 года	Сумма в руб., с НДС 18%
10.1.29 Газопровод диаметром 41 - 50мм Визуальная проверка целостности и соответствия прокладки нормативным требованиям газопровода	10сое	1.8	125.00	1	225.00
10.1.45 Визуальная проверка целостности и соответствия прокладки газопроводов, состояния окраски и крепления газопровода, целостности футляров	кв	87	49.00	1	4263.00
Смазка газового крана					
10.1.49 Газовый кран диаметром до 15 мм	кран	87	77.00	1	6699.00
10.1.49 Газовый кран диаметром 25-40 мм	кран	6	99.00	1	594.00
Итого:					14617.50 в т.ч.НДС (18%)
<b>17.Ж/Д № 58 Г.ВОЛГОГРАД, УЛ.НОВОРЯДСКАЯ</b>					
Проверка на плотность фланцевых, резьбовых соединений и сварных стыков на газопроводе в подъезде здания					
10.1.29 Газопровод диаметром до 32мм	10сое	30.4	61.00	1	1854.40
10.1.29 Газопровод диаметром 41 - 50мм	10сое	1.2	125.00	1	150.00
Визуальная проверка целостности и соответствия прокладки нормативным требованиям газопровода					
10.1.45 Визуальная проверка целостности и соответствия прокладки газопроводов, состояния окраски и крепления газопровода, целостности футляров	кв	56	49.00	1	2744.00
Смазка газового крана					
10.1.49 Газовый кран диаметром до 15 мм	кран	56	77.00	1	4312.00
10.1.49 Газовый кран диаметром 25-40 мм	кран	4	99.00	1	396.00
Итого:					9456.40 в т.ч.НДС (18%)
<b>18.Ж/Д № 4 Г.ВОЛГОГРАД, УЛ.РИМСКОГО-КОРСАКОВА</b>					
Проверка на плотность фланцевых, резьбовых соединений и сварных стыков на газопроводе в подъезде здания					
10.1.29 Газопровод диаметром до 32мм	10сое	58.6	61.00	1	3574.60
10.1.29 Газопровод диаметром 41 - 50мм	10сое	6.4	125.00	1	800.00
Визуальная проверка целостности и соответствия прокладки нормативным требованиям газопровода					
10.1.45 Визуальная проверка целостности и соответствия прокладки газопроводов, состояния окраски и крепления газопровода, целостности футляров	кв	100	49.00	1	4900.00
Смазка газового крана					
10.1.49 Газовый кран диаметром до 15 мм	кран	100	77.00	1	7700.00
10.1.49 Газовый кран диаметром 50 мм	кран	6	135.00	1	810.00
10.1.49 Газовый кран диаметром 25-40 мм	кран	16	99.00	1	1584.00
Итого:					19368.60 в т.ч.НДС (18%) ✓
<b>19.Ж/Д № 6 Г.ВОЛГОГРАД, УЛ.РИМСКОГО-КОРСАКОВА</b>					
Проверка на плотность фланцевых, резьбовых соединений и сварных стыков на газопроводе в подъезде здания					
10.1.29 Газопровод диаметром до 32мм	10сое	58.6	61.00	1	3574.60
10.1.29 Газопровод диаметром 41 - 50мм	10сое	6.4	125.00	1	800.00
Визуальная проверка целостности и соответствия прокладки нормативным требованиям газопровода					

Наименование оборудования	Ед. изм.	Кол-во	Тариф	Периодичность в 3 года	Сумма в руб., с НДС 18%
10.1.45 Визуальная проверка целостности и соответствия прокладки газопроводов, состояния окраски и крепления газопровода, целостности футляров	кв	100	49.00	1	4900.00
Смазка газового крана					
10.1.49 Газовый кран диаметром до 15 мм	кран	100	77.00	1	7700.00
10.1.49 Газовый кран диаметром 50 мм	кран	6	135.00	1	810.00
10.1.49 Газовый кран диаметром 25-40 мм	кран	16	99.00	1	1584.00
Итого:					19368.60 в т.ч. НДС (18%) ✓
<b>20. Ж/Д № 8 Г. ВОЛГОГРАД, УЛ. РЫБАЛКО МАРШАЛА</b>					
Проверка на плотность фланцевых, резьбовых соединений и сварных стыков на газопроводе в подъезде здания					
10.1.29 Газопровод диаметром до 32мм	10сое	28	61.00	1	1708.00
10.1.29 Газопровод диаметром 41 - 50мм	10сое	2.8	125.00	1	350.00
Визуальная проверка целостности и соответствия прокладки нормативным требованиям газопровода					
10.1.45 Визуальная проверка целостности и соответствия прокладки газопроводов, состояния окраски и крепления газопровода, целостности футляров	кв	70	49.00	1	3430.00
Смазка газового крана					
10.1.49 Газовый кран диаметром до 15 мм	кран	70	77.00	1	5390.00
10.1.49 Газовый кран диаметром 50 мм	кран	4	135.00	1	540.00
10.1.49 Газовый кран диаметром 25-40 мм	кран	16	99.00	1	1584.00
Итого:					13002.00 в т.ч. НДС (18%)
<b>21. Ж/Д № 10 Г. ВОЛГОГРАД, УЛ. РЫБАЛКО МАРШАЛА</b>					
Проверка на плотность фланцевых, резьбовых соединений и сварных стыков на газопроводе в подъезде здания					
10.1.29 Газопровод диаметром до 32мм	10сое	28	61.00	1	1708.00
10.1.29 Газопровод диаметром 41 - 50мм	10сое	2.8	125.00	1	350.00
Визуальная проверка целостности и соответствия прокладки нормативным требованиям газопровода					
10.1.45 Визуальная проверка целостности и соответствия прокладки газопроводов, состояния окраски и крепления газопровода, целостности футляров	кв	70	49.00	1	3430.00
Смазка газового крана					
10.1.49 Газовый кран диаметром до 15 мм	кран	70	77.00	1	5390.00
10.1.49 Газовый кран диаметром 50 мм	кран	4	135.00	1	540.00
10.1.49 Газовый кран диаметром 25-40 мм	кран	16	99.00	1	1584.00
Итого:					13002.00 в т.ч. НДС (18%)
<b>22. Ж/Д № 12 Г. ВОЛГОГРАД, УЛ. РЫБАЛКО МАРШАЛА</b>					
Проверка на плотность фланцевых, резьбовых соединений и сварных стыков на газопроводе в подъезде здания					
10.1.29 Газопровод диаметром до 32мм	10сое	75.6	61.00	1	4611.60
10.1.29 Газопровод диаметром 41 - 50мм	10сое	4.4	125.00	1	550.00
Визуальная проверка целостности и соответствия прокладки нормативным требованиям газопровода					
10.1.45 Визуальная проверка целостности и соответствия прокладки газопроводов, состояния окраски и крепления газопровода, целостности футляров	кв	189	49.00	1	9261.00
Смазка газового крана					



Наименование оборудования	Ед. изм.	Кол-во	Тариф	Периодичность в 3 года	Сумма в руб., с НДС 18%
10.1.49 Газовый кран диаметром до 15 мм	кран	189	77.00	1	14553.00
10.1.49 Газовый кран диаметром 50 мм	кран	6	135.00	1	810.00
10.1.49 Газовый кран диаметром 25-40 мм	кран	16	99.00	1	1584.00
Итого:					31369.60 в т.ч.НДС (18%)
<b>23.Ж/Д № 10 Г.ВОЛГОГРАД, УЛ.ТВАРДОВСКОГО</b>					
Проверка на плотность фланцевых, резьбовых соединений и сварных стыков на газопроводе в подъезде здания					
10.1.29 Газопровод диаметром до 32мм	10сое	84	61.00	1	5124.00
10.1.29 Газопровод диаметром 41 - 50мм	10сое	14	125.00	1	1750.00
Визуальная проверка целостности и соответствия прокладки нормативным требованиям газопровода					
10.1.45 Визуальная проверка целостности и соответствия прокладки газопроводов, состояния окраски и крепления газопровода, целостности футляров	кв	70	49.00	1	3430.00
Смазка газового крана					
10.1.49 Газовый кран диаметром до 15 мм	кран	70	77.00	1	5390.00
10.1.49 Газовый кран диаметром 50 мм	кран	4	135.00	1	540.00
10.1.49 Газовый кран диаметром 25-40 мм	кран	82	99.00	1	8118.00
Итого:					24352.00 в т.ч.НДС (18%)
<b>24.Ж/Д № 12 Г.ВОЛГОГРАД, УЛ.ТВАРДОВСКОГО</b>					
Проверка на плотность фланцевых, резьбовых соединений и сварных стыков на газопроводе в подъезде здания					
10.1.29 Газопровод диаметром до 32мм	10сое	84	61.00	1	5124.00
10.1.29 Газопровод диаметром 41 - 50мм	10сое	14	125.00	1	1750.00
Визуальная проверка целостности и соответствия прокладки нормативным требованиям газопровода					
10.1.45 Визуальная проверка целостности и соответствия прокладки газопроводов, состояния окраски и крепления газопровода, целостности футляров	кв	80	49.00	1	3920.00
Смазка газового крана					
10.1.49 Газовый кран диаметром до 15 мм	кран	80	77.00	1	6160.00
10.1.49 Газовый кран диаметром 50 мм	кран	4	135.00	1	540.00
10.1.49 Газовый кран диаметром 25-40 мм	кран	14	99.00	1	1386.00
Итого:					18880.00 в т.ч.НДС (18%)
<b>25.Ж/Д № 4 Г.ВОЛГОГРАД, УЛ.ТИМОФЕЕВА ПОЛИТРУКА</b>					
Проверка на плотность фланцевых, резьбовых соединений и сварных стыков на газопроводе в подъезде здания					
10.1.29 Газопровод диаметром до 32мм	10сое	27.6	61.00	1	1683.60
10.1.29 Газопровод диаметром 41 - 50мм	10сое	5.4	125.00	1	675.00
Визуальная проверка целостности и соответствия прокладки нормативным требованиям газопровода					
10.1.45 Визуальная проверка целостности и соответствия прокладки газопроводов, состояния окраски и крепления газопровода, целостности футляров	кв	68	49.00	1	3332.00
Смазка газового крана					
10.1.49 Газовый кран диаметром до 15 мм	кран	68	77.00	1	5236.00

Наименование оборудования	Ед. изм.	Кол-во	Тариф	Периодичность в 3 года	Сумма в руб., с НДС 18%
10.1.49 Газовый кран диаметром 50 мм	кран	4	135.00	1	540.00
10.1.49 Газовый кран диаметром 25-40 мм	кран	14	99.00	1	1386.00
Итого:					12852.60 в т.ч.НДС (18%)
<b>26.Ж/Д № 5 Г.ВОЛГОГРАД, УЛ.ТИМОФЕЕВА ПОЛИТРУКА</b>					
Проверка на плотность фланцевых, резьбовых соединений и сварных стыков на газопроводе в подъезде здания					
10.1.29 Газопровод диаметром до 32мм	10сое	37.6	61.00	1	2293.60
10.1.29 Газопровод диаметром 41 - 50мм	10сое	5.4	125.00	1	675.00
Визуальная проверка целостности и соответствия прокладки нормативным требованиям газопровода					
10.1.45 Визуальная проверка целостности и соответствия прокладки газопроводов, состояния окраски и крепления газопровода, целостности футляров	кв	70	49.00	1	3430.00
Смазка газового крана					
10.1.49 Газовый кран диаметром до 15 мм	кран	70	77.00	1	5390.00
10.1.49 Газовый кран диаметром 50 мм	кран	4	135.00	1	540.00
10.1.49 Газовый кран диаметром 25-40 мм	кран	14	99.00	1	1386.00
Итого:					13714.60 в т.ч.НДС (18%)
<b>27.Ж/Д № 6 Г.ВОЛГОГРАД, УЛ.ТИМОФЕЕВА ПОЛИТРУКА</b>					
Проверка на плотность фланцевых, резьбовых соединений и сварных стыков на газопроводе в подъезде здания					
10.1.29 Газопровод диаметром до 32мм	10сое	27.6	61.00	1	1683.60
10.1.29 Газопровод диаметром 41 - 50мм	10сое	14	125.00	1	1750.00
Визуальная проверка целостности и соответствия прокладки нормативным требованиям газопровода					
10.1.45 Визуальная проверка целостности и соответствия прокладки газопроводов, состояния окраски и крепления газопровода, целостности футляров	кв	68	49.00	1	3332.00
Смазка газового крана					
10.1.49 Газовый кран диаметром до 15 мм	кран	68	77.00	1	5236.00
10.1.49 Газовый кран диаметром 50 мм	кран	4	135.00	1	540.00
10.1.49 Газовый кран диаметром 25-40 мм	кран	14	99.00	1	1386.00
Итого:					13927.60 в т.ч.НДС (18%)
<b>28.Ж/Д № 8 Г.ВОЛГОГРАД, УЛ.ТИМОФЕЕВА ПОЛИТРУКА</b>					
Проверка на плотность фланцевых, резьбовых соединений и сварных стыков на газопроводе в подъезде здания					
10.1.29 Газопровод диаметром до 32мм	10сое	37.6	61.00	1	2293.60
10.1.29 Газопровод диаметром 41 - 50мм	10сое	5.4	125.00	1	675.00
Визуальная проверка целостности и соответствия прокладки нормативным требованиям газопровода					
10.1.45 Визуальная проверка целостности и соответствия прокладки газопроводов, состояния окраски и крепления газопровода, целостности футляров	кв	70	49.00	1	3430.00
Смазка газового крана					
10.1.49 Газовый кран диаметром до 15 мм	кран	70	77.00	1	5390.00
10.1.49 Газовый кран диаметром 50 мм	кран	4	135.00	1	540.00

Наименование оборудования	Ед. изм.	Кол-во	Тариф	Периодичность в 3 года	Сумма в руб., с НДС 18%
10.1.49 Газовый кран диаметром 25-40 мм	кран	14	99.00	1	1386.00
Итого:					13714.60 в т.ч.НДС (18%)
<b>29.Ж/Д № 10 Г.ВОЛГОГРАД, УЛ.ТИМОФЕЕВА ПОЛИТРУКА</b>					
Проверка на плотность фланцевых, резьбовых соединений и сварных стыков на газопроводе в подъезде здания					
10.1.29 Газопровод диаметром до 32мм	10сое	48.6	61.00	1	2964.60
10.1.29 Газопровод диаметром 41 - 50мм	10сое	6.4	125.00	1	800.00
Визуальная проверка целостности и соответствия прокладки нормативным требованиям газопровода					
10.1.45 Визуальная проверка целостности и соответствия прокладки газопроводов, состояния окраски и крепления газопровода, целостности футляров	кв	80	49.00	1	3920.00
Смазка газового крана					
10.1.49 Газовый кран диаметром до 15 мм	кран	80	77.00	1	6160.00
10.1.49 Газовый кран диаметром 50 мм	кран	4	135.00	1	540.00
10.1.49 Газовый кран диаметром 25-40 мм	кран	16	99.00	1	1584.00
Итого:					15968.60 в т.ч.НДС (18%)
<b>30.Ж/Д № 2 Г.ВОЛГОГРАД, УЛ.ТУРГЕНЕВА</b>					
Проверка на плотность фланцевых, резьбовых соединений и сварных стыков на газопроводе в подъезде здания					
10.1.29 Газопровод диаметром до 32мм	10сое	68.4	61.00	1	4172.40
10.1.29 Газопровод диаметром 41 - 50мм	10сое	1.7	125.00	1	212.50
Визуальная проверка целостности и соответствия прокладки нормативным требованиям газопровода					
10.1.45 Визуальная проверка целостности и соответствия прокладки газопроводов, состояния окраски и крепления газопровода, целостности футляров	кв	115	49.00	1	5635.00
Смазка газового крана					
10.1.49 Газовый кран диаметром до 15 мм	кран	115	77.00	1	8855.00
10.1.49 Газовый кран диаметром 50 мм	кран	8	135.00	1	1080.00
10.1.49 Газовый кран диаметром 25-40 мм	кран	18	99.00	1	1782.00
Итого:					21736.90 в т.ч.НДС (18%)
<b>31.Ж/Д № 4 Г.ВОЛГОГРАД, УЛ.ТУРГЕНЕВА</b>					
Проверка на плотность фланцевых, резьбовых соединений и сварных стыков на газопроводе в подъезде здания					
10.1.29 Газопровод диаметром до 32мм	10сое	48.4	61.00	1	2952.40
10.1.29 Газопровод диаметром 41 - 50мм	10сое	1.2	125.00	1	150.00
Визуальная проверка целостности и соответствия прокладки нормативным требованиям газопровода					
10.1.45 Визуальная проверка целостности и соответствия прокладки газопроводов, состояния окраски и крепления газопровода, целостности футляров	кв	70	49.00	1	3430.00
Смазка газового крана					
10.1.49 Газовый кран диаметром до 15 мм	кран	70	77.00	1	5390.00
10.1.49 Газовый кран диаметром 50 мм	кран	4	135.00	1	540.00
10.1.49 Газовый кран диаметром 25-40 мм	кран	14	99.00	1	1386.00
Итого:					13848.40 в т.ч.НДС (18%)

Наименование оборудования	Ед. изм.	Кол-во	Тариф	Периодичность в 3 года	Сумма в руб., с НДС 18%
<b>32.Ж/Д № 6 Г.ВОЛГОГРАД, УЛ.ТУРГЕНЕВА</b>					
Проверка на плотность фланцевых, резьбовых соединений и сварных стыков на газопроводе в подъезде здания					
10.1.29 Газопровод диаметром до 32мм	10сое	48.4	61.00	1	2952.40
10.1.29 Газопровод диаметром 41 - 50мм	10сое	1.2	125.00	1	150.00
Визуальная проверка целостности и соответствия прокладки нормативным требованиям газопровода					
10.1.45 Визуальная проверка целостности и соответствия прокладки газопроводов, состояния окраски и крепления газопровода, целостности футляров	кв	70	49.00	1	3430.00
Смазка газового крана					
10.1.49 Газовый кран диаметром до 15 мм	кран	70	77.00	1	5390.00
10.1.49 Газовый кран диаметром 50 мм	кран	4	135.00	1	540.00
10.1.49 Газовый кран диаметром 25-40 мм	кран	14	99.00	1	1386.00
Итого:					13848.40 в т.ч.НДС (18%)
<b>33.Ж/Д № 8 Г.ВОЛГОГРАД, УЛ.ТУРГЕНЕВА</b>					
Проверка на плотность фланцевых, резьбовых соединений и сварных стыков на газопроводе в подъезде здания					
10.1.29 Газопровод диаметром до 32мм	10сое	41.4	61.00	1	2525.40
10.1.29 Газопровод диаметром 41 - 50мм	10сое	1.2	125.00	1	150.00
Визуальная проверка целостности и соответствия прокладки нормативным требованиям газопровода					
10.1.45 Визуальная проверка целостности и соответствия прокладки газопроводов, состояния окраски и крепления газопровода, целостности футляров	кв	68	49.00	1	3332.00
Смазка газового крана					
10.1.49 Газовый кран диаметром до 15 мм	кран	68	77.00	1	5236.00
10.1.49 Газовый кран диаметром 50 мм	кран	4	135.00	1	540.00
10.1.49 Газовый кран диаметром 25-40 мм	кран	14	99.00	1	1386.00
Итого:					13169.40 в т.ч.НДС (18%)
<b>34.Ж/Д № 12 Г.ВОЛГОГРАД, УЛ.ТУРГЕНЕВА</b>					
Проверка на плотность фланцевых, резьбовых соединений и сварных стыков на газопроводе в подъезде здания					
10.1.29 Газопровод диаметром до 32мм	10сое	40.4	61.00	1	2464.40
10.1.29 Газопровод диаметром 41 - 50мм	10сое	1.2	125.00	1	150.00
Визуальная проверка целостности и соответствия прокладки нормативным требованиям газопровода					
10.1.45 Визуальная проверка целостности и соответствия прокладки газопроводов, состояния окраски и крепления газопровода, целостности футляров	кв	66	49.00	1	3234.00
Смазка газового крана					
10.1.49 Газовый кран диаметром до 15 мм	кран	66	77.00	1	5082.00
10.1.49 Газовый кран диаметром 50 мм	кран	4	135.00	1	540.00
10.1.49 Газовый кран диаметром 25-40 мм	кран	14	99.00	1	1386.00
Итого:					12856.40 в т.ч.НДС (18%)
<b>35.Ж/Д № 14 Г.ВОЛГОГРАД, УЛ.ТУРГЕНЕВА</b>					
Проверка на плотность фланцевых, резьбовых соединений и сварных стыков на газопроводе в подъезде здания					

Наименование оборудования	Ед. изм.	Кол-во	Тариф	Периодичность в 3 года	Сумма в руб., с НДС 18%
10.1.29 Газопровод диаметром до 32мм	10сое	48.4	61.00	1	2952.40
10.1.29 Газопровод диаметром 41 - 50мм	10сое	1.2	125.00	1	150.00
Визуальная проверка целостности и соответствия прокладки нормативным требованиям газопровода					
10.1.45 Визуальная проверка целостности и соответствия прокладки газопроводов, состояния окраски и крепления газопровода, целостности футляров	кв	70	49.00	1	3430.00
Смазка газового крана					
10.1.49 Газовый кран диаметром до 15 мм	кран	70	77.00	1	5390.00
10.1.49 Газовый кран диаметром 50 мм	кран	4	135.00	1	540.00
10.1.49 Газовый кран диаметром 25-40 мм	кран	14	99.00	1	1386.00
Итого:					13848.40 в т.ч.НДС (18%)
<b>36.Ж/Д № 16 Г.ВОЛГОГРАД, УЛ.ТУРГЕНЕВА</b>					
Проверка на плотность фланцевых, резьбовых соединений и сварных стыков на газопроводе в подъезде здания					
10.1.29 Газопровод диаметром до 32мм	10сое	68.4	61.00	1	4172.40
10.1.29 Газопровод диаметром 41 - 50мм	10сое	1.7	125.00	1	212.50
Визуальная проверка целостности и соответствия прокладки нормативным требованиям газопровода					
10.1.45 Визуальная проверка целостности и соответствия прокладки газопроводов, состояния окраски и крепления газопровода, целостности футляров	кв	115	49.00	1	5635.00
Смазка газового крана					
10.1.49 Газовый кран диаметром до 15 мм	кран	115	77.00	1	8855.00
10.1.49 Газовый кран диаметром 50 мм	кран	8	135.00	1	1080.00
10.1.49 Газовый кран диаметром 25-40 мм	кран	18	99.00	1	1782.00
Итого:					21736.90 в т.ч.НДС (18%)
<b>37.Ж/Д № 18 Г.ВОЛГОГРАД, УЛ.ТУРГЕНЕВА</b>					
Проверка на плотность фланцевых, резьбовых соединений и сварных стыков на газопроводе в подъезде здания					
10.1.29 Газопровод диаметром до 32мм	10сое	29	61.00	1	1769.00
10.1.29 Газопровод диаметром 41 - 50мм	10сое	1.8	125.00	1	225.00
Визуальная проверка целостности и соответствия прокладки нормативным требованиям газопровода					
10.1.45 Визуальная проверка целостности и соответствия прокладки газопроводов, состояния окраски и крепления газопровода, целостности футляров	кв	80	49.00	1	3920.00
Смазка газового крана					
10.1.49 Газовый кран диаметром до 15 мм	кран	80	77.00	1	6160.00
10.1.49 Газовый кран диаметром 50 мм	кран	6	135.00	1	810.00
10.1.49 Газовый кран диаметром 25-40 мм	кран	8	99.00	1	792.00
Итого:					13676.00 в т.ч.НДС (18%)
<b>38.Ж/Д № 10 Г.ВОЛГОГРАД, УЛ.ЩЕРБИНЫ КОМИССАРА</b>					
Проверка на плотность фланцевых, резьбовых соединений и сварных стыков на газопроводе в подъезде здания					
10.1.29 Газопровод диаметром до 32мм	10сое	45	61.00	1	2745.00

Наименование оборудования	Ед. изм.	Кол-во	Тариф	Периодичность в 3 года	Сумма в руб., с НДС 18%
10.1.29 Газопровод диаметром 41 - 50мм Визуальная проверка целостности и соответствия прокладки нормативным требованиям газопровода	10сое	3.8	125.00	1	475.00
10.1.45 Визуальная проверка целостности и соответствия прокладки газопроводов, состояния окраски и крепления газопровода, целостности футляров	кв	50	49.00	1	2450.00
Смазка газового крана					
10.1.49 Газовый кран диаметром до 15 мм	кран	50	77.00	1	3850.00
10.1.49 Газовый кран диаметром 50 мм	кран	4	135.00	1	540.00
10.1.49 Газовый кран диаметром 25-40 мм	кран	62	99.00	1	6138.00
Итого:					16198.00 в т.ч.НДС (18%)
<b>39.Ж/Д № 116 Г.ВОЛГОГРАД, УЛ.АНГАРСКАЯ</b>					
Проверка на плотность фланцевых, резьбовых соединений и сварных стыков на газопроводе в подъезде здания					
10.1.29 Газопровод диаметром до 32мм	10сое	86.4	61.00	1	5270.40
10.1.29 Газопровод диаметром 41 - 50мм Визуальная проверка целостности и соответствия прокладки нормативным требованиям газопровода	10сое	17	125.00	1	2125.00
10.1.45 Визуальная проверка целостности и соответствия прокладки газопроводов, состояния окраски и крепления газопровода, целостности футляров	кв	144	49.00	1	7056.00
Смазка газового крана					
10.1.49 Газовый кран диаметром до 15 мм	кран	144	77.00	1	11088.00
10.1.49 Газовый кран диаметром 50 мм	кран	4	135.00	1	540.00
10.1.49 Газовый кран диаметром 25-40 мм	кран	18	99.00	1	1782.00
Итого:					27861.40 в т.ч.НДС (18%)
Всего к оплате:					770985.70 в т.ч.НДС (18%)
Смету составил:	<i>Сергейманова М.А.</i>				



Утверждаю  
 Директор  
 В. Максименко/  
 20 \_\_\_\_\_ Г.

Согласовано  
 АО "Волгоградгаз"  
 Заместитель Генерального директора по правовым и юридическим вопросам  
 А.С. Пузииков/  
 20 \_\_\_\_\_ Г.

График

на оказание услуг по техническому обслуживанию внутридомового газового оборудования, входящего в состав общего имущества многоквартирных домов

Организация: Общество с ограниченной ответственностью "Жилищно-эксплуатационное управление на Ангарском" договор N 393/16-ВДГО от 1.02.2016

Лист 1

N п/п	Номер позиции	Наименование газопровода и оборудования	Ед. изм.		Кол-во		Год		
			2016	2017	2018	2019			
<b>1. Ж/Д № 3 Г. ВОЛГОГРАД, УЛ. ТВАРДОВСКОГО</b>									
10.1.29		Газопровод до 32мм	10сое		58.6				Июль
10.1.29		Газопровод 41-50мм	10сое		6.4				Июль
10.1.45		Визуальная проверка газопроводов	кв		108				Июль
10.1.49		Газовый кран диаметром до 15 мм	кран		108				Июль
10.1.49		Газовый кран диаметром 25-40 мм	кран		16				Июль
10.1.49		Газовый кран диаметром 50 мм	кран		3				Июль
<b>2. Ж/Д № 5 Г. ВОЛГОГРАД, УЛ. ТВАРДОВСКОГО</b>									
10.1.29		Газопровод до 32мм	10сое		86.4				август
10.1.29		Газопровод 41-50мм	10сое		6.4				август
10.1.45		Визуальная проверка газопроводов	кв		144				август
10.1.49		Газовый кран диаметром до 15 мм	кран		144				август
10.1.49		Газовый кран диаметром 25-40 мм	кран		16				август
10.1.49		Газовый кран диаметром 50 мм	кран		4				август
<b>3. Ж/Д № 8 Г. ВОЛГОГРАД, УЛ. ТВАРДОВСКОГО</b>									
10.1.29		Газопровод до 32мм	10сое		66				август
10.1.29		Газопровод 41-50мм	10сое		6.4				август
10.1.45		Визуальная проверка газопроводов	кв		128.0				август
10.1.49		Газовый кран диаметром до 15 мм	кран		128				август
10.1.49		Газовый кран диаметром 25-40 мм	кран		16				август

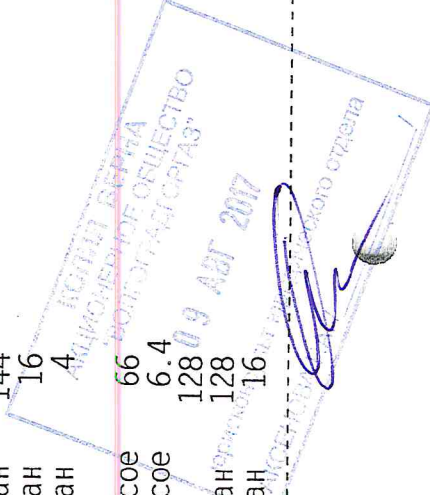

N п/п	Номер позиции	Наименование газопровода и оборудования	Ед. изм.	Кол-во	Год	
					2016	2017
					2018	2019
10.1.49		Газовый кран диаметром 50 мм	кран	4		август
<b>4. Ж/Д № 9 Г. ВОЛГОГРАД, УЛ. ТВАРДОВСКОГО</b>						
10.1.29		Газопровод до 32мм	10сое	80.6		август
10.1.29		Газопровод 41-50мм	10сое	6.4		август
10.1.45		Визуальная проверка газопроводов	кв	144		август
10.1.49		Газовый кран диаметром до 15 мм	кран	144		август
10.1.49		Газовый кран диаметром 25-40 мм	кран	16		август
10.1.49		Газовый кран диаметром 50 мм	кран	4		август
<b>5. Ж/Д № 20 Г. ВОЛГОГРАД, УЛ. ТУРГЕНЕВА</b>						
10.1.29		Газопровод до 32мм	10сое	38.4		январь
10.1.29		Газопровод 41-50мм	10сое	7		январь
10.1.45		Визуальная проверка газопроводов	кв	32		январь
10.1.49		Газовый кран диаметром до 15 мм	кран	32		январь
10.1.49		Газовый кран диаметром 25-40 мм	кран	38		январь
10.1.49		Газовый кран диаметром 50 мм	кран	2		январь
<b>6. Ж/Д № 102 Г. ВОЛГОГРАД, УЛ. АНГАРСКАЯ</b>						
10.1.29		Газопровод до 32мм	10сое	82.6		июнь
10.1.29		Газопровод 41-50мм	10сое	9.8		июнь
10.1.45		Визуальная проверка газопроводов	кв	100		июнь
10.1.49		Газовый кран диаметром до 15 мм	кран	100		июнь
10.1.49		Газовый кран диаметром 25-40 мм	кран	110		июнь
<b>7. Ж/Д № 114 Г. ВОЛГОГРАД, УЛ. АНГАРСКАЯ</b>						
10.1.29		Газопровод до 32мм	10сое	75.2		июнь
10.1.29		Газопровод 41-50мм	10сое	9		июнь
10.1.45		Визуальная проверка газопроводов	кв	96		июнь
10.1.49		Газовый кран диаметром до 15 мм	кран	96		июнь
10.1.49		Газовый кран диаметром 25-40 мм	кран	18		июнь
10.1.49		Газовый кран диаметром 50 мм	кран	4		июнь
<b>8. Ж/Д № 118 Г. ВОЛГОГРАД, УЛ. АНГАРСКАЯ</b>						
10.1.29		Газопровод до 32мм	10сое	82.6		июнь
10.1.29		Газопровод 41-50мм	10сое	9.8		июнь
10.1.45		Визуальная проверка газопроводов	кв	100		июнь
10.1.49		Газовый кран диаметром до 15 мм	кран	100		июнь
10.1.49		Газовый кран диаметром 25-40 мм	кран	120		июнь
10.1.49		Газовый кран диаметром 50 мм	кран	35		июнь
<b>9. Ж/Д № 122 Г. ВОЛГОГРАД, УЛ. АНГАРСКАЯ</b>						
10.1.29		Газопровод до 32мм	10сое	35		июнь

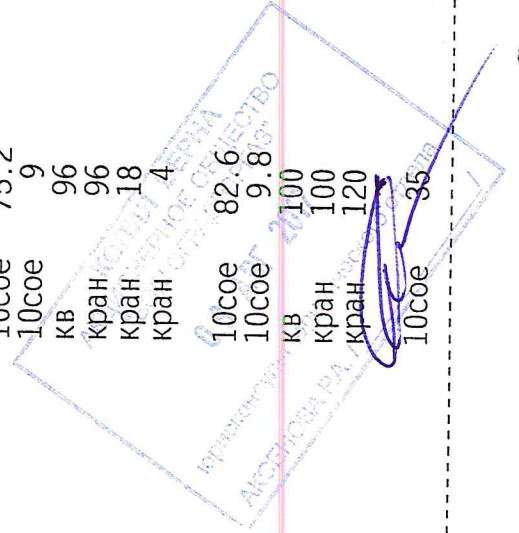



N п/п	Номер позиции	Наименование газопровода и оборудования	Ед. изм.	Кол-во	Год		
					2016	2017	2018   2019
10.1.29		Газопровод 41-50мм	10сое	5.2		июнь	
10.1.45		Визуальная проверка газопроводов	кв	64		июнь	
10.1.49		Газовый кран диаметром до 15 мм	кран	64		июнь	
10.1.49		Газовый кран диаметром 25-40 мм	кран	80		июнь	
10.1.49		Газовый кран диаметром 50 мм	кран	4		июнь	
<b>10. Ж/Д № 7 Г. ВОЛГОГРАД, УЛ. ЖИРНОВСКАЯ</b>							
10.1.29		Газопровод до 32мм	10сое	76.8		май	
10.1.29		Газопровод 41-50мм	10сое	14		май	
10.1.45		Визуальная проверка газопроводов	кв	64		май	
10.1.49		Газовый кран диаметром до 15 мм	кран	64		май	
10.1.49		Газовый кран диаметром 25-40 мм	кран	72		май	
10.1.49		Газовый кран диаметром 50 мм	кран	4		май	
<b>11. Ж/Д № 13 Г. ВОЛГОГРАД, УЛ. ЖИРНОВСКАЯ</b>							
10.1.29		Газопровод до 32мм	10сое	36.8		май	
10.1.29		Газопровод 41-50мм	10сое	37.2		май	
10.1.45		Визуальная проверка газопроводов	кв	120		май	
10.1.49		Газовый кран диаметром до 15 мм	кран	120		май	
10.1.49		Газовый кран диаметром 25-40 мм	кран	122		май	
10.1.49		Газовый кран диаметром 50 мм	кран	2		май	
<b>12. Ж/Д № 19 Г. ВОЛГОГРАД, УЛ. ЖИРНОВСКАЯ</b>							
10.1.29		Газопровод до 32мм	10сое	36.8		май	
10.1.29		Газопровод 41-50мм	10сое	37.2		май	
10.1.45		Визуальная проверка газопроводов	кв	120		май	
10.1.49		Газовый кран диаметром до 15 мм	кран	120		май	
10.1.49		Газовый кран диаметром 25-40 мм	кран	122		май	
10.1.49		Газовый кран диаметром 50 мм	кран	2		май	
<b>13. Ж/Д № 5 Г. ВОЛГОГРАД, УЛ. КАЛЕГАНОВА</b>							
10.1.29		Газопровод до 32мм	10сое	24		май	
10.1.29		Газопровод 41-50мм	10сое	28.8		май	
10.1.45		Визуальная проверка газопроводов	кв	80		май	
10.1.49		Газовый кран диаметром до 15 мм	кран	80		май	
10.1.49		Газовый кран диаметром 25-40 мм	кран	92		май	
10.1.49		Газовый кран диаметром 50 мм	кран	4		май	
<b>14. Ж/Д № 7 Г. ВОЛГОГРАД, УЛ. КАЛЕГАНОВА</b>							
10.1.29		Газопровод до 32мм	10сое	84		май	
10.1.29		Газопровод 41-50мм	10сое	14		май	

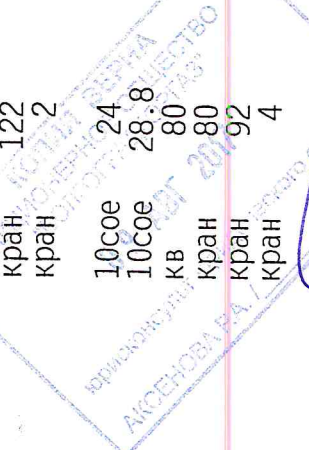

N п/п	Номер позиции	Наименование газопровода и оборудования	Ед. изм.	Кол-во	Год	
					2016	2017
					2018	2019
10.1.45		Визуальная проверка газопроводов	кв	70		
10.1.49		Газовый кран диаметром до 15 мм	кран	70		май
10.1.49		Газовый кран диаметром 25-40 мм	кран	82		май
10.1.49		Газовый кран диаметром 50 мм	кран	4		май
<b>15.Ж/Д № 9 Г.ВОЛГОГРАД, УЛ.КАЛЕГАНОВА</b>						
10.1.29		Газопровод до 32мм	10сое	21		май
10.1.29		Газопровод 41-50мм	10сое	25.8		май
10.1.45		Визуальная проверка газопроводов	кв	70		май
10.1.49		Газовый кран диаметром до 15 мм	кран	70		май
10.1.49		Газовый кран диаметром 25-40 мм	кран	82		май
10.1.49		Газовый кран диаметром 50 мм	кран	4		май
<b>16.Ж/Д № 56 Г.ВОЛГОГРАД, УЛ.НОВОРЯДСКАЯ</b>						
10.1.29		Газопровод до 32мм	10сое	46.5		ноябрь
10.1.29		Газопровод 41-50мм	10сое	1.8		ноябрь
10.1.45		Визуальная проверка газопроводов	кв	87		ноябрь
10.1.49		Газовый кран диаметром до 15 мм	кран	87		ноябрь
10.1.49		Газовый кран диаметром 25-40 мм	кран	6		ноябрь
<b>17.Ж/Д № 58 Г.ВОЛГОГРАД, УЛ.НОВОРЯДСКАЯ</b>						
10.1.29		Газопровод до 32мм	10сое	30.4		ноябрь
10.1.29		Газопровод 41-50мм	10сое	1.2		ноябрь
10.1.45		Визуальная проверка газопроводов	кв	56		ноябрь
10.1.49		Газовый кран диаметром до 15 мм	кран	56		ноябрь
10.1.49		Газовый кран диаметром 25-40 мм	кран	4		ноябрь
<b>18.Ж/Д № 4 Г.ВОЛГОГРАД, УЛ.РИМСКОГО-КОРСАКОВА</b>						
10.1.29		Газопровод до 32мм	10сое	58.6		июль
10.1.29		Газопровод 41-50мм	10сое	6.4		июль
10.1.45		Визуальная проверка газопроводов	кв	100		июль
10.1.49		Газовый кран диаметром до 15 мм	кран	100		июль
10.1.49		Газовый кран диаметром 25-40 мм	кран	16		июль
10.1.49		Газовый кран диаметром 50 мм	кран	6		июль
<b>19.Ж/Д № 6 Г.ВОЛГОГРАД, УЛ.РИМСКОГО-КОРСАКОВА</b>						
10.1.29		Газопровод до 32мм	10сое	58.6		июль
10.1.29		Газопровод 41-50мм	10сое	6.4		июль
10.1.45		Визуальная проверка газопроводов	кв	100		июль
10.1.49		Газовый кран диаметром до 15 мм	кран	100		июль
10.1.49		Газовый кран диаметром 25-40 мм	кран	100		июль
10.1.49		Газовый кран диаметром 50 мм	кран	16		июль

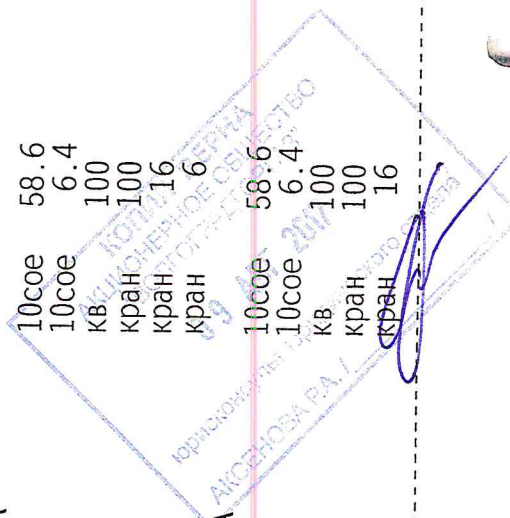

N п/п	Номер позиции	Наименование газопровода и оборудования	Ед. изм.		Кол-во	Год			
			2016	2017		2018	2019		
10.1.49		Газовый кран диаметром 50 мм	кран	6		июль			
<b>20. Ж/Д № 8 Г.ВОЛГОГРАД, УЛ.РЫБАЛКО МАРШАЛА</b>									
10.1.29		Газопровод до 32мм	10сое	28		июль			
10.1.29		Газопровод 41-50мм	10сое	2.8		июль			
10.1.45		Визуальная проверка газопроводов	кв	70		июль			
10.1.49		Газовый кран диаметром до 15 мм	кран	70		июль			
10.1.49		Газовый кран диаметром 25-40 мм	кран	16		июль			
10.1.49		Газовый кран диаметром 50 мм	кран	4		июль			
<b>21. Ж/Д № 10 Г.ВОЛГОГРАД, УЛ.РЫБАЛКО МАРШАЛА</b>									
10.1.29		Газопровод до 32мм	10сое	28		июль			
10.1.29		Газопровод 41-50мм	10сое	2.8		июль			
10.1.45		Визуальная проверка газопроводов	кв	70		июль			
10.1.49		Газовый кран диаметром до 15 мм	кран	70		июль			
10.1.49		Газовый кран диаметром 25-40 мм	кран	16		июль			
10.1.49		Газовый кран диаметром 50 мм	кран	4		июль			
<b>22. Ж/Д № 12 Г.ВОЛГОГРАД, УЛ.РЫБАЛКО МАРШАЛА</b>									
10.1.29		Газопровод до 32мм	10сое	75.6		июль			
10.1.29		Газопровод 41-50мм	10сое	4.4		июль			
10.1.45		Визуальная проверка газопроводов	кв	189		июль			
10.1.49		Газовый кран диаметром до 15 мм	кран	189		июль			
10.1.49		Газовый кран диаметром 25-40 мм	кран	16		июль			
10.1.49		Газовый кран диаметром 50 мм	кран	6		июль			
<b>23. Ж/Д № 10 Г.ВОЛГОГРАД, УЛ.ТВАРДОВСКОГО</b>									
10.1.29		Газопровод до 32мм	10сое	84		июль			
10.1.29		Газопровод 41-50мм	10сое	14		июль			
10.1.45		Визуальная проверка газопроводов	кв	70		июль			
10.1.49		Газовый кран диаметром до 15 мм	кран	70		июль			
10.1.49		Газовый кран диаметром 25-40 мм	кран	82		июль			
10.1.49		Газовый кран диаметром 50 мм	кран	4		июль			
<b>24. Ж/Д № 12 Г.ВОЛГОГРАД, УЛ.ТВАРДОВСКОГО</b>									
10.1.29		Газопровод до 32мм	10сое	84		июль			
10.1.29		Газопровод 41-50мм	10сое	14		июль			
10.1.45		Визуальная проверка газопроводов	кв	80		июль			
10.1.49		Газовый кран диаметром до 15 мм	кран	80		июль			
10.1.49		Газовый кран диаметром 25-40 мм	кран	14		июль			
10.1.49		Газовый кран диаметром 50 мм	кран	4		июль			

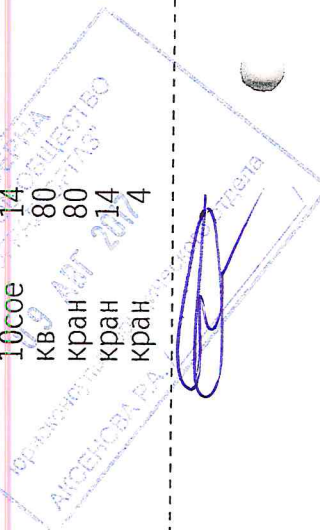

N п/п	Номер позиции	Наименование газопровода и оборудования	Кол-во		Год	
			Ед. изм.	2016	2017	2018
<b>25. Ж/Д № 4 Г. ВОЛГОГРАД, УЛ. ТИМОФЕЕВА ПОЛИТРУКА</b>						
10.1.29		Газопровод до 32мм	10сое	27.6		июль
10.1.29		Газопровод 41-50мм	10сое	5.4		июль
10.1.45		Визуальная проверка газопроводов	кв	68		июль
10.1.49		Газовый кран диаметром до 15 мм	кран	68		июль
10.1.49		Газовый кран диаметром 25-40 мм	кран	14		июль
10.1.49		Газовый кран диаметром 50 мм	кран	4		июль
<b>26. Ж/Д № 5 Г. ВОЛГОГРАД, УЛ. ТИМОФЕЕВА ПОЛИТРУКА</b>						
10.1.29		Газопровод до 32мм	10сое	37.6		июль
10.1.29		Газопровод 41-50мм	10сое	5.4		июль
10.1.45		Визуальная проверка газопроводов	кв	70		июль
10.1.49		Газовый кран диаметром до 15 мм	кран	70		июль
10.1.49		Газовый кран диаметром 25-40 мм	кран	14		июль
10.1.49		Газовый кран диаметром 50 мм	кран	4		июль
<b>27. Ж/Д № 6 Г. ВОЛГОГРАД, УЛ. ТИМОФЕЕВА ПОЛИТРУКА</b>						
10.1.29		Газопровод до 32мм	10сое	27.6		июль
10.1.29		Газопровод 41-50мм	10сое	14		июль
10.1.45		Визуальная проверка газопроводов	кв	68		июль
10.1.49		Газовый кран диаметром до 15 мм	кран	68		июль
10.1.49		Газовый кран диаметром 25-40 мм	кран	14		июль
10.1.49		Газовый кран диаметром 50 мм	кран	4		июль
<b>28. Ж/Д № 8 Г. ВОЛГОГРАД, УЛ. ТИМОФЕЕВА ПОЛИТРУКА</b>						
10.1.29		Газопровод до 32мм	10сое	37.6		июль
10.1.29		Газопровод 41-50мм	10сое	5.4		июль
10.1.45		Визуальная проверка газопроводов	кв	70		июль
10.1.49		Газовый кран диаметром до 15 мм	кран	70		июль
10.1.49		Газовый кран диаметром 25-40 мм	кран	14		июль
10.1.49		Газовый кран диаметром 50 мм	кран	4		июль
<b>29. Ж/Д № 10 Г. ВОЛГОГРАД, УЛ. ТИМОФЕЕВА ПОЛИТРУКА</b>						
10.1.29		Газопровод до 32мм	10сое	48.6		июль
10.1.29		Газопровод 41-50мм	10сое	6.4		июль
10.1.45		Визуальная проверка газопроводов	кв	80		июль
10.1.49		Газовый кран диаметром до 15 мм	кран	80		июль
10.1.49		Газовый кран диаметром 25-40 мм	кран	16		июль
10.1.49		Газовый кран диаметром 50 мм	кран	4		июль
<b>30. Ж/Д № 2 Г. ВОЛГОГРАД, УЛ. ПУРГЕНЕВА</b>						
10.1.29		Газопровод до 32мм	10сое	68.4		январь

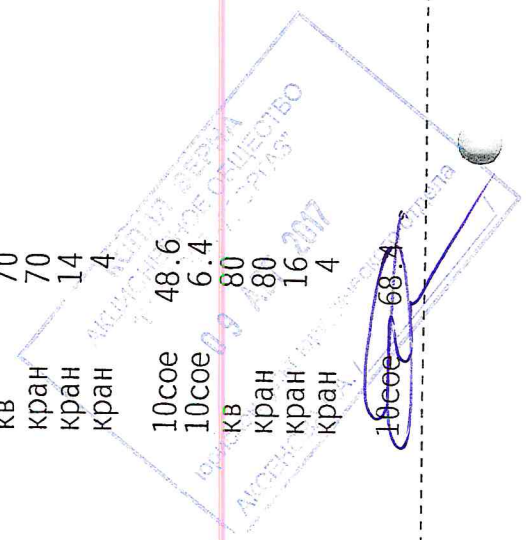

№ п/п	Номер позиции	Наименование газопровода и оборудования	Ед. изм.		Кол-во	Год		
			2016	2017		2018	2019	
10.1.29		Газопровод 41-50мм	10сое		1.7			январь
10.1.45		Визуальная проверка газопроводов	кв		115			январь
10.1.49		Газовый кран диаметром до 15 мм	кран		115			январь
10.1.49		Газовый кран диаметром 25-40 мм	кран		18			январь
10.1.49		Газовый кран диаметром 50 мм	кран		8			январь
<b>31. Ж/Д № 4 Г. ВОЛГОГРАД, УЛ. ТУРГЕНЕВА</b>								
10.1.29		Газопровод до 32мм	10сое		48.4			январь
10.1.29		Газопровод 41-50мм	10сое		1.2			январь
10.1.45		Визуальная проверка газопроводов	кв		70			январь
10.1.49		Газовый кран диаметром до 15 мм	кран		70			январь
10.1.49		Газовый кран диаметром 25-40 мм	кран		14			январь
10.1.49		Газовый кран диаметром 50 мм	кран		4			январь
<b>32. Ж/Д № 6 Г. ВОЛГОГРАД, УЛ. ТУРГЕНЕВА</b>								
10.1.29		Газопровод до 32мм	10сое		48.4			январь
10.1.29		Газопровод 41-50мм	10сое		1.2			январь
10.1.45		Визуальная проверка газопроводов	кв		70			январь
10.1.49		Газовый кран диаметром до 15 мм	кран		70			январь
10.1.49		Газовый кран диаметром 25-40 мм	кран		14			январь
10.1.49		Газовый кран диаметром 50 мм	кран		4			январь
<b>33. Ж/Д № 8 Г. ВОЛГОГРАД, УЛ. ТУРГЕНЕВА</b>								
10.1.29		Газопровод до 32мм	10сое		41.4			январь
10.1.29		Газопровод 41-50мм	10сое		1.2			январь
10.1.45		Визуальная проверка газопроводов	кв		68			январь
10.1.49		Газовый кран диаметром до 15 мм	кран		68			январь
10.1.49		Газовый кран диаметром 25-40 мм	кран		14			январь
10.1.49		Газовый кран диаметром 50 мм	кран		4			январь
<b>34. Ж/Д № 12 Г. ВОЛГОГРАД, УЛ. ТУРГЕНЕВА</b>								
10.1.29		Газопровод до 32мм	10сое		40.4			январь
10.1.29		Газопровод 41-50мм	10сое		1.2			январь
10.1.45		Визуальная проверка газопроводов	кв		66			январь
10.1.49		Газовый кран диаметром до 15 мм	кран		66			январь
10.1.49		Газовый кран диаметром 25-40 мм	кран		14			январь
10.1.49		Газовый кран диаметром 50 мм	кран		4			январь
<b>35. Ж/Д № 14 Г. ВОЛГОГРАД, УЛ. ТУРГЕНЕВА</b>								
10.1.29		Газопровод до 32мм	10сое		48.4			январь
10.1.29		Газопровод 41-50мм	10сое		1.2			январь

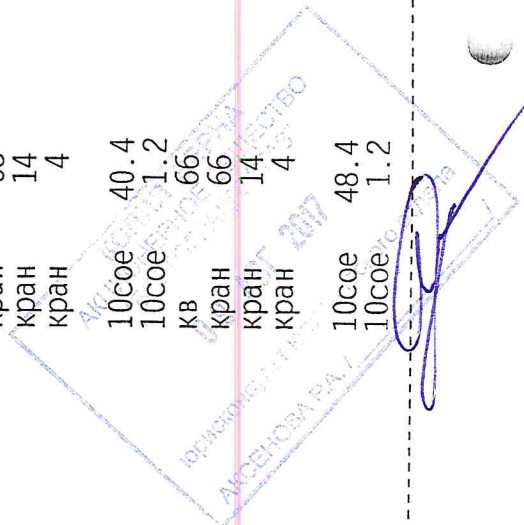

## Наименование газопровода и оборудования

N п/п позиции	Номер позиции	Ед. изм.	Кол-во	Год		
				2016	2017	2018

				2019		
10.1.45	Визуальная проверка газопроводов					
10.1.49	Газовый кран диаметром до 15 мм	кв	70			январь
10.1.49	Газовый кран диаметром 25-40 мм	кран	70			январь
10.1.49	Газовый кран диаметром 50 мм	кран	14			январь
10.1.49	Газовый кран диаметром 50 мм	кран	4			январь
<b>36. Ж/Д № 16 Г.ВОЛГОГРАД, УЛ. ТУРГЕНЕВА</b>						
10.1.29	Газопровод до 32мм	10сое	68.4			январь
10.1.29	Газопровод 41-50мм	10сое	1.7			январь
10.1.45	Визуальная проверка газопроводов	кв	115			январь
10.1.49	Газовый кран диаметром до 15 мм	кран	115			январь
10.1.49	Газовый кран диаметром 25-40 мм	кран	18			январь
10.1.49	Газовый кран диаметром 50 мм	кран	8			январь
<b>37. Ж/Д № 18 Г.ВОЛГОГРАД, УЛ. ТУРГЕНЕВА</b>						
10.1.29	Газопровод до 32мм	10сое	29			январь
10.1.29	Газопровод 41-50мм	10сое	1.8			январь
10.1.45	Визуальная проверка газопроводов	кв	80			январь
10.1.49	Газовый кран диаметром до 15 мм	кран	80			январь
10.1.49	Газовый кран диаметром 25-40 мм	кран	8			январь
10.1.49	Газовый кран диаметром 50 мм	кран	6			январь
<b>38. Ж/Д № 10 Г.ВОЛГОГРАД, УЛ. ЩЕРБИНЫ КОМИССАРА</b>						
10.1.29	Газопровод до 32мм	10сое	45			май
10.1.29	Газопровод 41-50мм	10сое	3.8			май
10.1.45	Визуальная проверка газопроводов	кв	50			май
10.1.49	Газовый кран диаметром до 15 мм	кран	50			май
10.1.49	Газовый кран диаметром 25-40 мм	кран	62			май
10.1.49	Газовый кран диаметром 50 мм	кран	4			май
<b>39. Ж/Д № 116 Г.ВОЛГОГРАД, УЛ. АНГАРСКАЯ</b>						
10.1.29	Газопровод до 32мм	10сое	86.4			июнь
10.1.29	Газопровод 41-50мм	10сое	17			июнь
10.1.45	Визуальная проверка газопроводов	кв	144			июнь
10.1.49	Газовый кран диаметром до 15 мм	кран	144			июнь
10.1.49	Газовый кран диаметром 25-40 мм	кран	18			июнь
10.1.49	Газовый кран диаметром 50 мм	кран	4			июнь

Составил ответственный за газовое хозяйство

